

DISPENSADOR DE PRODUCTO

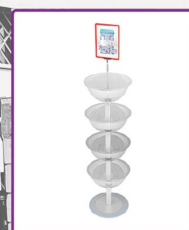

CATÁLOGO - MARZO 2023

Realizados en plástico, madera, cartón y otros materiales y utilizados habitualmente para la exposición y venta de artículos a través de una o más bocas dispensadoras de productos por las que se suministra directamente el propio cliente.





ESTANTES + TAPAS



REFERENCIA	TAMAÑO
	420x400x260mm
Color	<input type="checkbox"/> <input type="checkbox"/> <input type="checkbox"/> <input type="checkbox"/>
HRM13719	4 Estantes + 4 Tapas superiores + 4 Tapas inferiores

DIMENSIONES

*mm



INFORMACION

Con los lados expuestos, esta estantería de plástico de 4 lados permite a los clientes acceder fácilmente a los artículos en exhibición y al mismo tiempo le brinda un medio para reabastecerse rápidamente. Personaliza tu Tineo y elige 1 color para un primer pack de 4 baldas A 4 tapas B y 4 tapas C. A continuación, elija un segundo color para el paquete de 12 postes D y 4 pies inferiores E. Tineo tiene múltiples funciones para vender, exhibir o promocionar productos, por lo que es una práctica estantería que quedará genial en mercados, tiendas, eventos de exposición o incluso en casa.

Estantería Multifunción Tineo



POSTES + PIES

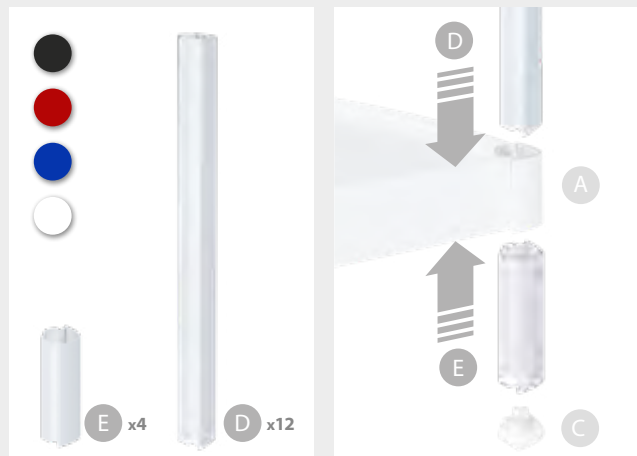

REFERENCIA	TAMAÑO
	415x355x75mm
Color	<input type="checkbox"/> <input type="checkbox"/> <input type="checkbox"/> <input type="checkbox"/>
HRM13720	12 Postes + 4 Pies





Estantería Multifunción Tineo

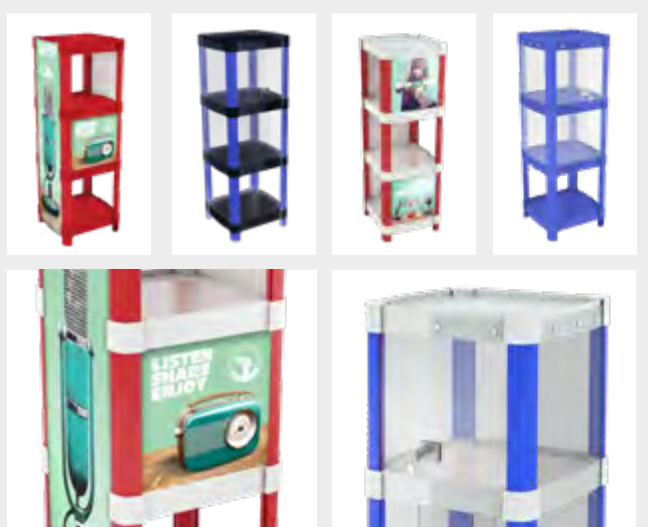
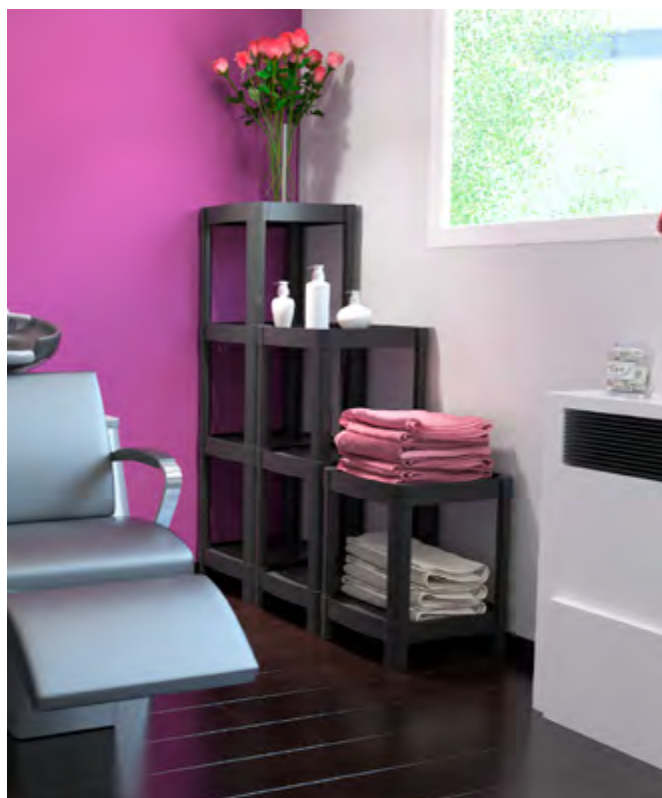

INFORMACION

Para facilitar aún más las cosas, la Estantería Tineo Multifunción está diseñada para soportar nuevas configuraciones aplicadas por el cliente, como convertirlo en un mueble expositor mediante el uso de paneles o incorporar gráficas en los laterales. Fácil de ensamblar, cada pieza está diseñada para una instalación y uso rápidos. Además, si quieres convertir este expositor de estantería en móvil, también están disponibles las ruedas para Tineo Shelf Stand.

RUEDAS



REFERENCIA	TAMAÑO
	130x105x60mm
HRM14102	2 ruedas + 2 ruedas con freno x4

PATAS

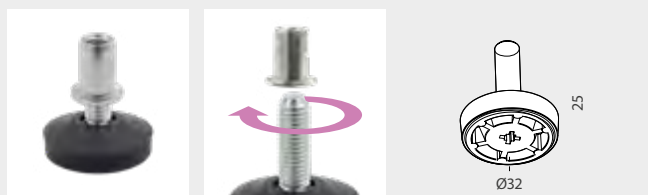

REFERENCIA	TAMAÑO
	70x105x70mm
HRM14202	4 patas ajustables x4

* Las opciones de personalización no están incluidas.



DETALLES



DIMENSIONES

*mm

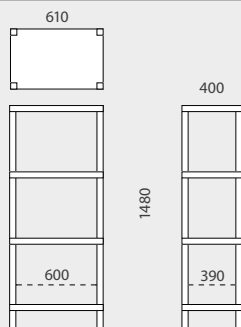

INFORMACION

La pantalla Shelf es completamente removible, también es liviana y presenta 4 colores diferentes disponibles. Con los lados expuestos, esta estantería de plástico de 4 lados permite que los clientes accedan fácilmente a los artículos en exhibición y al mismo tiempo le proporciona un medio para reabastecerse rápidamente. Fácil de configurar en solo unos segundos, esta estantería se verá genial en supermercados o tiendas minoristas, supermercados, eventos de exhibición o incluso en el hogar.

REFERENCIA

- HRM10384
- HRM10386
- HRM10387
- HRM10388

620x400x1480mm

Expositor Estantería





DETALLES



INFORMACION

*mm

Fabricado en plástico inyectado con cartón. Dispone de 3 estantes y superficie superior de un módulo inferior con ruedas. Así de esta manera se tienen 4 espacios para exhibición y exposición del producto. Además, puede agregar su impresión personalizada al encabezado superior y las caras del módulo inferior de cartón (incluido) para satisfacer sus propios requisitos. Es muy fácil de mover dentro de su negocio. Coloque la pieza cerca de las ubicaciones del punto de compra para compras impulsivas de cualquier mercancía que elija.

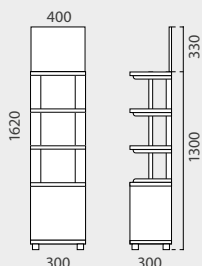

REFERENCIA	TAMAÑO
	520x155x710mm
HRM10478	Gráfica superior: 400x330mm

Expositor con ruedas



DETALLES



INFORMACION

*mm

Cuenta con un diseño plegable que permite una fácil instalación, embalaje y almacenamiento. Es ideal para mostrar complementos de última hora en el punto de venta.

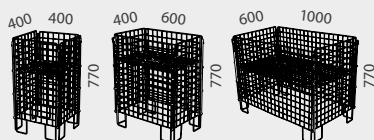

REFERENCIA	TAMAÑO
	795x425x550mm
HRM50350	400x400x770mm
REFERENCIA	TAMAÑO
	795x620x550mm
HRM50351	600x400x770mm
REFERENCIA	TAMAÑO
	1205x790x550mm
HRM50352	1000x600x770mm

Dispensador Alambre





DETALLES



INFORMACION

Dispone de 1 estante y la posibilidad de colocarlo en 2 alturas diferentes (370mm o 610mm) y obtener 2 capacidades diferentes. Además, puede agregar su impresión personalizada para satisfacer sus propios requisitos. El borde del perímetro superior está reforzado con funda protectora.

DIMENSIONES

*mm

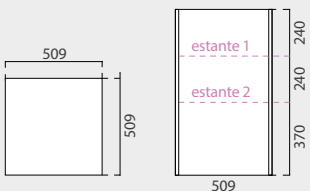

REFERENCIA

TAMAÑO

HRM10440 Gráfica: 610x505mm(x4) ó 370x505(x4)

Cubo dispensador



DETALLES



INFORMACION

Este dispensador de pie cuenta con 1 boca frontal y es fácil de configurar. Permite personalizarlo con tus propios gráficos. Perfecto como presentación llamativa en el punto de compra en cualquier mostrador para mostrar los artículos adicionales de última hora, para que los clientes compren mientras están pagando.

DIMENSIONES

*mm

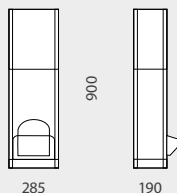

REFERENCIA

TAMAÑO

300x210x920mm

HRM10475 Gráfica: 285x190x900mm

Dispensador de sobremesa





DETALLES



INFORMACION

Cuenta con 1 boca frontal y es fácil de instalar. Permite personalizarlo con tus propios gráficos. Perfecto como presentación llamativa en el punto de compra en cualquier mostrador para mostrar los artículos adicionales de última hora, para que los clientes compren mientras están pagando.

DIMENSIONES

*mm

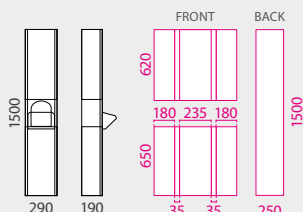

REFERENCIA

TAMAÑO

335x240x1540mm

HRM10476

Gráfica: 290x190x1500mm

Dispensador de producto en promoción



DETALLES



DIMENSIONES

*mm

Cuenta con 2 boquillas frontales y es fácil de configurar. Ideal como presentación llamativa en el punto de compra en cualquier mostrador para mostrar los artículos complementarios de última hora en tiendas minoristas, supermercados, panaderías, jugueterías o ferias comerciales. La personalización con impresión en adhesivo está disponible pero no incluida.

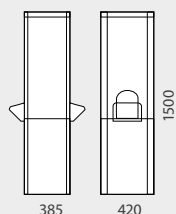

REFERENCIA

TAMAÑO

450x400x1520mm

HRM10477

Gráfica: 420x385x1500mm

Dispensador doble promocional





CONFIGURACIONES

*mm



REF 10108

1165

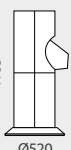

REF 10109

1165

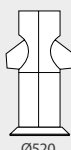

REF 10102

1715



REF 10103

1715

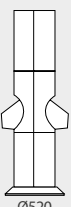

REF 10104

1715

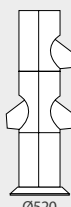

REF 10105

1715



REF 10106

SECCIONES GRAFICAS

*mm

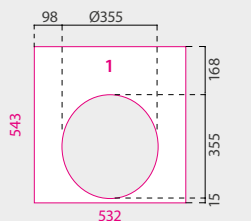
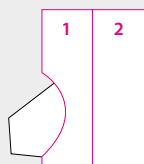

TOTAL GRAFICA

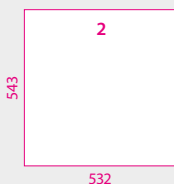

INFORMACION

Este exhibidor está hecho de plástico inyectado y presenta una configuración fácil de instalar. Permite la personalización con gráficos y una configuración personal, eligiendo el número de dispensadores que requieran sus necesidades. Es perfecto como presentación llamativa en el punto de compra en cualquier tienda.

REFERENCIA

HRM10108	Promo Shop ½
HRM10109	Promo Shop 1
HRM10102	Promo Shop 2
HRM10103	Promo Shop 3
HRM10104	Promo Shop 4
HRM10105	Promo Shop 5
HRM10106	Promo Shop 6

Dispensador promocional





DETALLES



DIMENSIONES

*mm

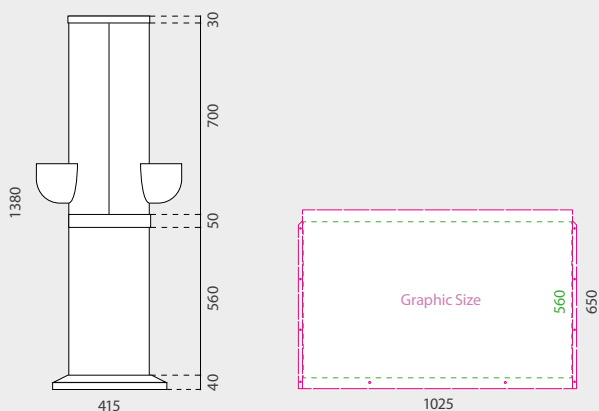



INFORMACION

Este exhibidor de merchandising completamente removible cuenta con 2 dispensadores hechos de plástico y un cilindro dividido transparente para la exhibición de 2 clases de productos. También está disponible en color azul o rojo y la base permite la personalización con gráfico. Esta pantalla dispensadora es liviana y fácil de configurar. La Promo Store es ideal para la exposición de juguetes, golosinas, cosmética, merchandising, muestrarios, regalos o complementos de última hora en ludotecas, centros comerciales, tiendas, etc...

REFERENCIA

TAMAÑO

450x440x880mm

HRM10110  

Gráfica: 1045x650mm

PROMO STORE





DETALLES



DIMENSIONES

*mm

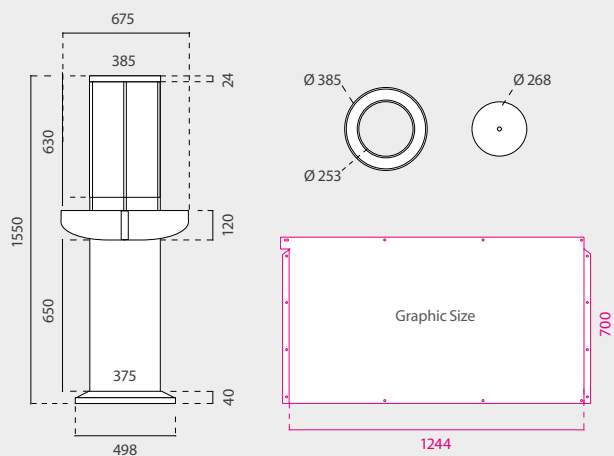

INFORMACION

Este dispensador cuenta con una semiesfera de plástico de 675 mm de diámetro. Permite la personalización con gráfico y es totalmente desmontable. Gracias al fácil acceso al producto, los Promo Bowls son ideales para la exhibición de juguetes, golosinas, merchandising, cosméticos, complementos de última hora, merchandising, muestras, regalos o complementos de última hora en ludotecas, centros comerciales, tiendas, etc

REFERENCIA TAMAÑO GRAFICA

HRM10429 1244x700mm

PROMO BRAND





DETALLES	INFORMACION	*mm
<p>Este exhibidor cuenta con una semiesfera de plástico de Ø675 mm. Permite personalizarse con un gráfico (el servicio de impresión está disponible pero no incluido).</p>		
REFERENCIA	TAMAÑO GRAFICA	
HRM13468	1244x700mm	

PROMO CASH



DETALLES	INFORMACION	*mm
<p>Presenta una semiesfera de policarbonato transparente de Ø440 mm. Ideal para la exposición de complementos de última hora.</p>		
REFERENCIA	TAMAÑO	
HRM13481	Madera Natural	

Dispensador promoción madera



DETALLES	INFORMACION	*mm
<p>Base de aluminio con una semiesfera de policarbonato transparente de Ø440 mm. Gran visibilidad para la exposición de productos.</p>		
REFERENCIA	TAMAÑO	
HRM50383	Semiesfera: Ø445mm Base: Ø330mm	

Promo Bol Aluminio





DETALLES



DIMENSIONES

*mm

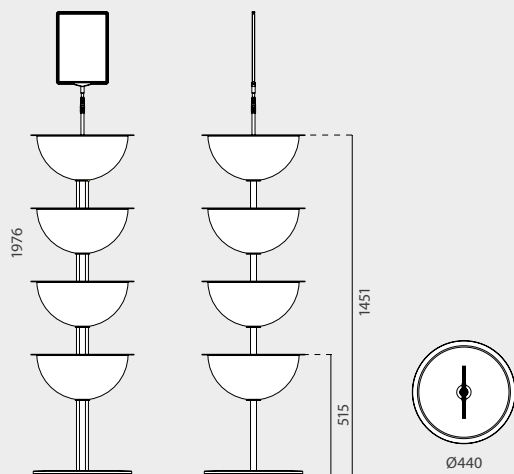

INFORMACION

Es ideal para exponer complementos de última hora gracias a sus semiesferas de policarbonato transparente de 440 mm de diámetro. Adición de 4 Bowls semiesferas para la exposición de más variedades de producto. Cuenta con una base metálica de 8 kg e incluye un kit de marco. Perfecto para exhibición de dulces, cosméticos, accesorios para el cabello y mucho más.

REFERENCIA

HRM10802

Semiesfera: Ø440mm

PROMO BOL





DETALLES DIMENSIONES *mm

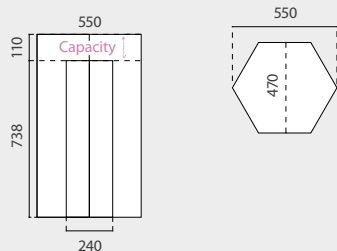

INFORMACION

Revestido blanco es muy ligero (solo 1,35 kg) y rápido de montar. Es ideal para llamar la atención de los clientes. El diseño apuesta más por la exhibición de productos, permitiendo un acceso y salida comercial más rápidos.

REFERENCIA	TAMAÑO
HRM13466	550x470x848mm

Dispensador de cartón



DETALLES DIMENSIONES *mm

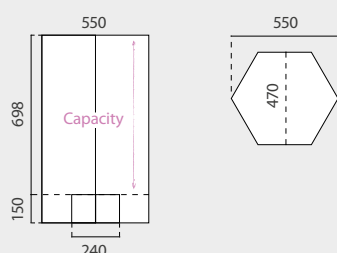

INFORMACION

Revestido blanco es ligero (sólo 1,35 kg), además es rápido de montar. Es ideal para llamar la atención de los clientes. El diseño de Lagos, gracias a su gran capacidad, apuesta más por el almacenaje de los productos.

REFERENCIA	TAMAÑO
HRM13467	550x470x848mm

Cesta cartón de Gran Capacidad



DETALLES DIMENSIONES *mm

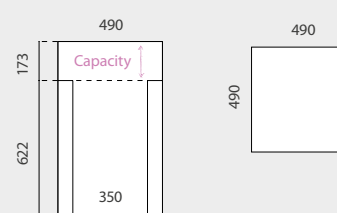

INFORMACION

Revestido blanco es muy ligero (solo 1,15 kg) y además es rápido de montar. Es ideal para llamar la atención de los clientes. El diseño de Berna apuesta más por la exhibición del producto, permitiendo un acceso y salida comercial más rápidos.

BERNA	TAMAÑO
HRM10732	490x490x795mm

Cesta promocional de cartón



DETALLES

*mm

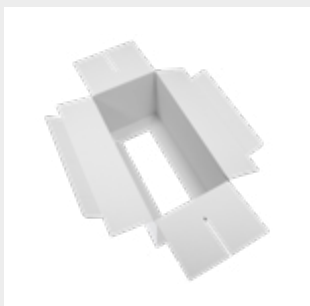

MONTAJE

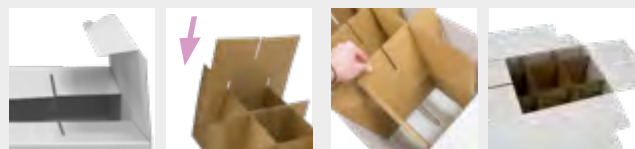
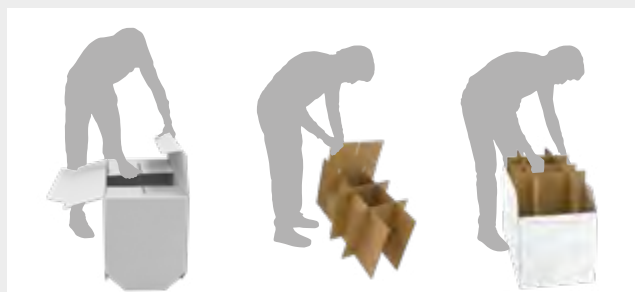

INFORMACION

DIMENSIONES

*mm

Este podio de cartón tiene un acabado blanco, por lo que es ideal para personalizarlo con tus propios gráficos. Es muy ligero y también muy fácil de configurar. Su diseño plegable permite generar una plataforma estable con una apariencia perfectamente sellada para promoción. Por lo tanto, es perfecto como publicidad llamativa para productos que se promocionan en puntos de venta, tiendas minoristas, centros comerciales, mercados comerciales o como exhibición para llamar la atención de los clientes.

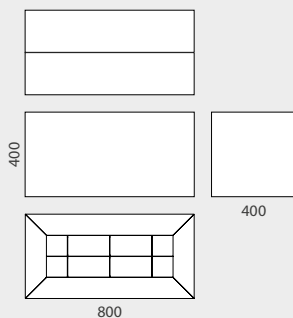

REFERENCIA	TAMAÑO
HRM13729	400x800x400mm

Podio promocional





DETALLES



DIMENSIONES

*mm

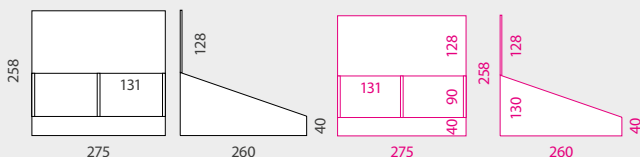

INFORMACION

Expositor ligero y revestido de cartón blanco de 1,5 mm de espesor. Configuración fácil y rápida. El separador desmontable permite 1 o 2 espacios para exposición. Ideal como presentación llamativa en el punto de compra en cualquier mostrador.

REFERENCIA	TAMAÑO	CANTIDAD
HRM10868	275x260x258mm	x5

Expositor cartón modelo Burdeos



DETALLES



DIMENSIONES

*mm

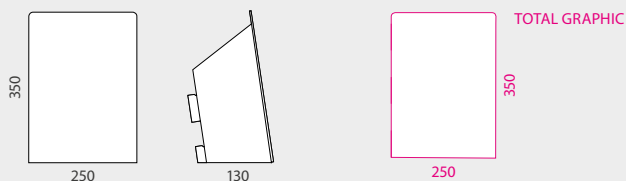

INFORMACION

Expositor ligero y revestido de blanco fabricado en cartón de 1,5 mm de grosor. Ideal para exhibir artículos complementarios de última hora, para que los clientes los compren mientras están pagando. Los ganchos y la impresión están disponibles pero no incluidos.

REFERENCIA	TAMAÑO	CANTIDAD
HRM10831	Gráfica: 250x350mm	x5

Expositor de cartón mod. Budapest





desde 1985

www.vatisa.es

Pol. Ind. La Mora - Naves (5, 6, 12, 26 y 27)

Moraleja de Enmedio (MADRID)

28950 Madrid

 +34 91 609 40 16

 vatisa@vatisa.es

 www.vatisa.es

