

LETREROS



CATÁLOGO - ENERO 2022

Para negocios, tiendas, sitios públicos, hoteles, hospitales, oficinas. Metálicos, de plástico, modernos, banderolas, directorios, marcos acrílicos y distintos sistemas de señalética indispensables en las indicaciones de cualquier actividad.





CONTENIDO

EN	Standard signage system for indoor use. Straight aluminium profile. Recommended materials: digital printing and vinyl cutting. Supplied in complete kits. Graphic and screws not included.
FR	Système de signalisation composé d'un profil en aluminium droit. Matières recommandées: papier photographique, vinyle de coupe, etc. Vendus en jeux complets. Visuel et vis non incluses.
PT	Sinalização de interior com perfil recto. Materiais recomendados: Papel fotográfico, vinil de recorte, etc. Kit completo. Impressão e parafusos de fixação não incluídos.
ES	Sistema de señalización estándar para uso interior. Perfilera de aluminio recta. Materiales recomendados: impresión digital y vinilo de corte. Kits completos. Gráfica y tornillería no incluidas.

DETALLES



Dos perfiles rectos



INFORMACION

*mm

- Perfil recto
- Piezas de plástico para fijación
- Placa de aluminio
- Tapas de plástico para los extremos

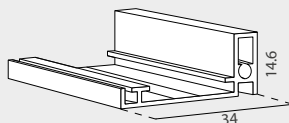

de ALUMINIO mod. BARGELLO



INSTALACION

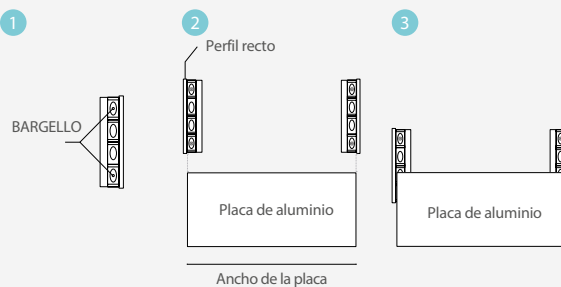

Posibilidad de fijación con cinta de doble cara. Continúe con los siguientes pasos si desea atornillarlo a la pared:

1. Haga dos agujeros en los perfiles laterales, como se muestra.
2. Atornillar los perfiles a la pared, ajustando el ancho de la placa.
3. Fijar la placa central presionando sobre las tapas laterales.

BARGELLO	TAMAÑO
HRM15634	120x60mm
HRM15635	220x60mm
HRM15636	300x60mm
HRM15637	150x90mm
HRM15638	220x90mm
HRM15639	300x90mm
HRM15668	124x120mm
HRM15640	150x124mm
HRM15641	220x124mm
HRM15642	300x124mm

BARGELLO	TAMAÑO
HRM15670	150x150mm
HRM15643	220x150mm
HRM15644	300x150mm
HRM15645	400x150mm
HRM15672	180x180mm
HRM15646	500x60mm
HRM15647	500x90mm
HRM15648	500x124mm
HRM15649	500x150mm
HRM15650	500x180mm

* La impresión personalizada a todo color está disponible pero no está incluida en el precio, consúltenos.



CONTENIDO

EN	Standard signage system for indoor use. Curved aluminium profile. Recommended materials: digital printing and vinyl cutting. Supplied in complete kits. Graphic and screws not included.
FR	Système de signalisation composé d'un profil en aluminium courbé. Matières recommandées: papier photographique, vinyle de coupe, etc. Vendus en jeux complets. Visuel et vis non incluses.
PT	Sinalização de interior com perfil curvo. Materiais recomendados: Papel fotográfico, vinil de recorte, etc. Kit completo. Impressão e parafusos de fixação não incluídos.
ES	Sistema de señalización estándar para uso interior. Perfilera de aluminio curva. Materiales recomendados: impresión digital y vinilo de corte. Kits completos. Gráfica y tornillería no incluidas.

DETALLES

posibilidad de fijación con cinta de doble cara



Dos perfiles curvos

INFORMACION

*mm

- Perfil curvo
- Piezas de plástico para fijación
- Placa de aluminio
- Tapas de plástico para los extremos

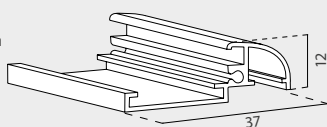

PARED BORDE CURVO

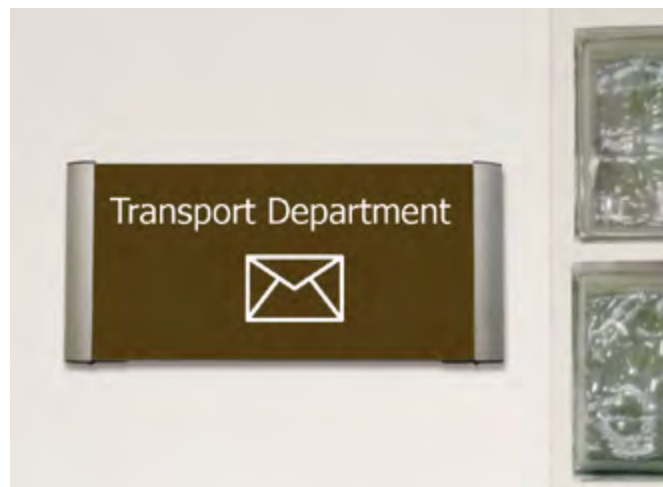

INSTALACION

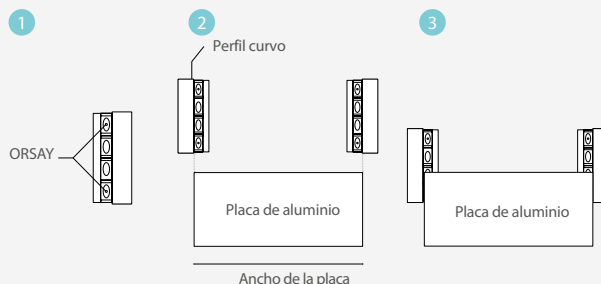

Posibilidad de fijación con cinta de doble cara. Continúe con los siguientes pasos si desea atornillarlo a la pared:

1. Haga dos agujeros en los perfiles laterales, como se muestra.
2. Atornillar los perfiles a la pared, ajustando el ancho de la placa.
3. Fijar la placa central presionando sobre las tapas laterales.

ORSAY	TAMAÑO
HRM15651	120x60mm
HRM15652	220x60mm
HRM15653	300x60mm
HRM15654	150x90mm
HRM15655	220x90mm
HRM15656	300x90mm
HRM15657	150x124mm
HRM15658	220x124mm
HRM15659	300x124mm

ORSAY	TAMAÑO
HRM15660	220x150mm
HRM15661	300x150mm
HRM15662	400x150mm
HRM15663	500x60mm
HRM15664	500x90mm
HRM15665	500x124mm
HRM15666	500x150mm
HRM15667	500x180mm

* La impresión personalizada a todo color está disponible pero no está incluida en el precio, consúltenos.



CONTENIDO

EN	Signaling system composed by curved aluminum plates and side covers. Available in 3 different widths. This system allows the composition of curved wall directories according to customer needs. The components of this system are supplied separately.
FR	Système de signalisation avec profil d'aluminium courbé et bouchons latéraux. Disponible en 3 hauteurs différentes. Ce système permet la création de panneaux directionnels en fonction des besoins de clients. Les éléments de ce système sont vendus séparément.
PT	Perfil curvo de alumínio com tampas laterais para a criação de placas de sinalização. Está disponível em 3 alturas diferentes. Este sistema permite a construção de placas de sinalização mediante as necessidades do cliente. Os componentes deste sistema são vendidos por separado.
ES	Sistema de señalización compuesto por placas de aluminio curvas y tapas laterales. Disponible en 3 anchos distintos. Este sistema permite la composición de directorios de pared curvos según la necesidad del cliente. Los componentes de este sistema se suministran por separado.



DIRECTORIO CURVO

Incluye protector plástico



TAMAÑOS

*mm



PERFIL (PRECIO POR METRO LINEAL)

ALTURA

HRM10224	60mm
HRM10225	90mm
HRM10226	140mm

CORTE DE PERFIL

HRM10233	Unidad
----------	--------

TAPAS DE PLÁSTICO

COLOR

ALTURA

HRM10227		60mm	x10
HRM10230		60mm	x10
HRM10228		90mm	x10
HRM10231		90mm	x10
HRM10229		140mm	x10
HRM10232		140mm	x10

* Impresión personalizada a todo color está disponible pero no incluida en el precio, consúltenos.



DETALLES



DIMENSIONES

*mm

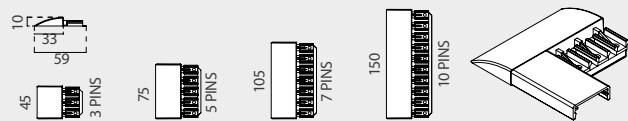

REF.	COLOR	PINS	LARGO	
HRM15310	<input type="checkbox"/> <input type="checkbox"/> <input type="checkbox"/> <input type="checkbox"/>	3 Pins	45mm	x10
HRM15311	<input type="checkbox"/> <input type="checkbox"/> <input type="checkbox"/> <input type="checkbox"/>	5 Pins	75mm	x10
HRM15312	<input type="checkbox"/> <input type="checkbox"/> <input type="checkbox"/> <input type="checkbox"/>	7 Pins	105mm	x10
HRM15313	<input type="checkbox"/> <input type="checkbox"/> <input type="checkbox"/> <input type="checkbox"/>	10 Pins	150mm	x10

DETALLES



DIMENSIONES

*mm

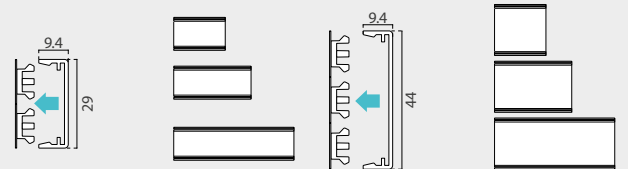

REF.	COLOR	PINS	ALTURA	ANCHO	
HRM15317	<input type="checkbox"/> <input type="checkbox"/>	2 Pins	29mm	600mm	x4
HRM15318	<input type="checkbox"/> <input type="checkbox"/>	2 Pins	29mm	900mm	x4
HRM15319	<input type="checkbox"/> <input type="checkbox"/>	2 Pins	29mm	1400mm	x4
HRM15320	<input type="checkbox"/> <input type="checkbox"/>	3 Pins	44mm	600mm	x4
HRM15321	<input type="checkbox"/> <input type="checkbox"/>	3 Pins	44mm	900mm	x4
HRM15322	<input type="checkbox"/> <input type="checkbox"/>	3 Pins	44mm	1400mm	x4

DETALLES



DIMENSIONES

*mm

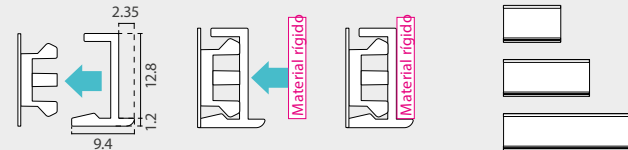

REF.	COLOR	PINS	GROSOR	ALTO	ANCHO	
HRM15314	<input type="checkbox"/> <input type="checkbox"/>	1 Pin	± 2.35mm	14mm	600mm	x4
HRM15315	<input type="checkbox"/> <input type="checkbox"/>	1 Pin	± 2.35mm	14mm	900mm	x4
HRM15316	<input type="checkbox"/> <input type="checkbox"/>	1 Pin	± 2.35mm	14mm	1400mm	x4

de PLASTICO para PARED



INFORMACION

El sistema de señalización mural "Vicenza" está compuesto por conectores laterales multipolo, perfiles directorio, portapaneles rígidos y perfiles para la inserción de fichas técnicas. Vinceza es ideal para ser utilizado como directorio de aulas, hoteles, hospitales, bibliotecas, oficinas, bancos o agencias de viajes.

DETALLES



DIMENSIONES

*mm

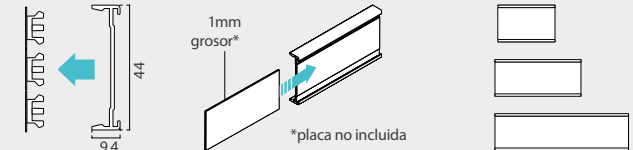

REF.	COLOR	PINS	GROSOR	ALTO	ANCHO	
HRM15323	<input type="checkbox"/> <input type="checkbox"/>	3 Pins	± 1mm	44mm	600mm	x4
HRM15324	<input type="checkbox"/> <input type="checkbox"/>	3 Pins	± 1mm	44mm	900mm	x4
HRM15325	<input type="checkbox"/> <input type="checkbox"/>	3 Pins	± 1mm	44mm	1400mm	x4

* La impresión personalizada a todo color está disponible pero no está incluida en el precio, consúltenos.



DETALLES



EXPLICACIÓN DE LA INSTALACIÓN - TIRA ADHESIVA DE ESPUMA

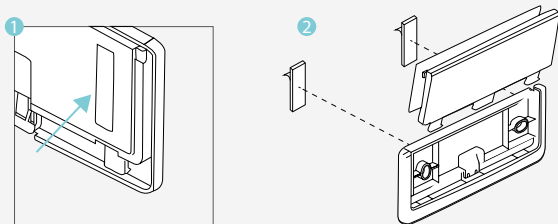

INFORMACION

Este sistema de señalización de pared está compuesto por bolsillos de plástico plegables con frente transparente para un intercambio gráfico rápido y fácil. 3 tamaños disponibles.

	FORMA	TAMAÑO
HRM15200		149x63mm
HRM15201		149x104mm
HRM15202		149x145mm

PORTA LETREROS para PARED

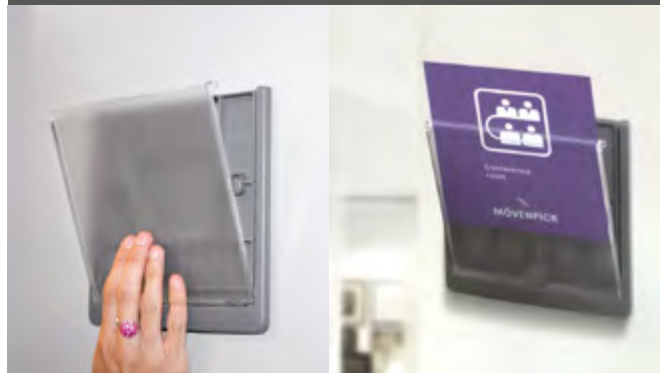

EXPLICACIÓN DE INSTALACIÓN - TORNILLOS

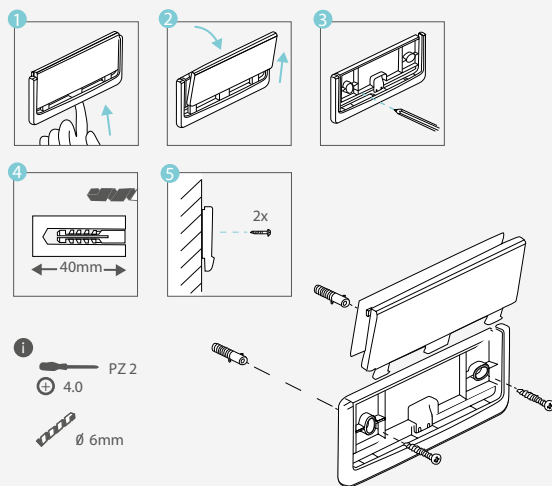

DETALLES



DIMENSIONES

*mm

El Data Frame incluye un marco acrílico, disponible en 2 tamaños (cuadrado y rectangular) y 2 adhesivos incluidos para fijar fácilmente el rótulo.

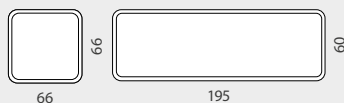

TAMAÑO

HRM15207	195x60mm
HRM15208	66x66mm

MARCO ACRILICO ADHESIVO



* La impresión personalizada a todo color está disponible pero no está incluida en el precio, consúltenos.



DETALLES

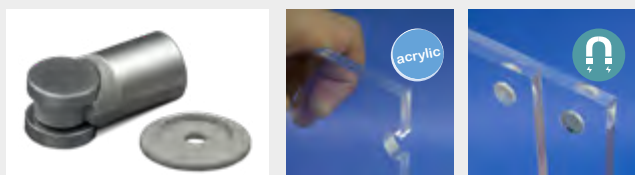

DIMENSIONES

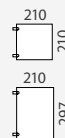
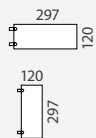

MONTAJE



INFORMACION

Este sistema de señalización de banderas de doble cara para fijar a la pared permite un fácil cambio de gráfico gracias a sus láminas acrílicas de cierre magnético. El juego incluye: 2 láminas acrílicas (3 mm de grosor) y 2 separadores plateados de montaje.

REF.	FORMA	GROSOR	TAMAÑO
HRM15203		3mm	297x120mm
HRM15204		3mm	120x297mm
HRM15205		3mm	210x297mm
HRM15206		3mm	210x210mm

ACRILICO para PARED



DETALLES



DIMENSIONES

*mm

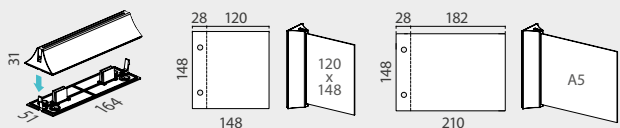

INFORMACION

Puedes elegir entre soporte de pared blanco o negro, 2 tamaños de rótulos y con la impresión incluida o sin ella. Los materiales recomendados para la impresión son el corte digital y vinilo. Los tornillos no están incluidos.

REF.	COLOR	TAMAÑO
HRM15326		164x51x31mm x5

REF.	IMPRESIÓN A DOS CARAS	GROSOR	GRAFICA
HRM15327	SIN IMPRESION	2mm	A5 (x2) x5
HRM15329	SIN IMPRESION	2mm	148x148mm (x2) x5

BANDEROLA de PLASTICO



+ SEÑALES DISPONIBLES

REF.	IMPRESIÓN A DOS CARAS	GROSOR	GRAFICA
HRM15732	CON IMPRESION	2mm	A5 (x2) x5
HRM15733	CON IMPRESION	2mm	120x148mm (x2) x5



DETALLES



MONTAJE

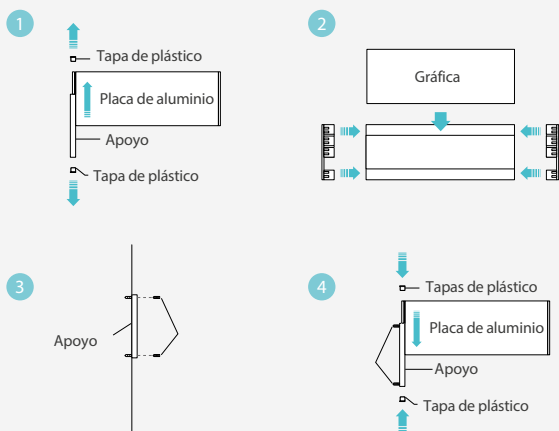

1. Retire las tapas de plástico y la placa del soporte de pared.
2. Retire las tapas de plástico y coloque el gráfico dentro de la placa.
3. Atornillar el soporte de aluminio directo a la pared, como se indica.
4. Vuelva a colocar la placa de aluminio y las tapas de plástico dentro de la placa.

INFORMACION

El Kit Bandera Recta contiene: placas de aluminio de doble cara, soporte de fijación a pared y tapas de plástico, impresión y tornillos no incluidos. Este sistema es ideal para ser utilizado como señalización en todo tipo de pasillos como aulas, hoteles, hospitales, bibliotecas, oficinas, bancos o agencias de viajes.

REF.	TAMAÑO
HRM15685	220x90mm
HRM15686	320x90mm
HRM15687	220x124mm
HRM15688	320x124mm
HRM15689	420x124mm
HRM15690	150x150mm
HRM15691	220x150mm
HRM15692	320x150mm
HRM15693	420x150mm

* La impresión personalizada está disponible pero no incluida. Los tornillos de montaje no están incluidos.

BANDEROLA DOBLE CARA





DETALLES



INFORMACION

DIMENSIONES *mm

Este sistema de señalización está especialmente diseñado para iluminar paneles acrílicos o transparentes con Luz Led blanca. Se suministra en kits completos que incluyen: Soporte de perfil de aluminio satinado, leds blancos en el interior, fuente de alimentación, enchufe y cables. El panel acrílico y los tornillos de montaje no están incluidos.

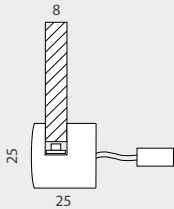

	TAMAÑO	LED
HRM15725	120mm	9 LEDs
HRM15726	180mm	12 LEDs
HRM15727	280mm	21 LEDs

PERFIL LED



DETALLES



INFORMACION

DIMENSIONES *mm

Este sistema LED cuenta con un kit completo que incluye: 4 separadores de aluminio satinado con 6 bombillas LED blancas, una fuente de alimentación con enchufe y cables. Instalación fácil y rápida. El panel acrílico y los tornillos de montaje en pared no están incluidos.

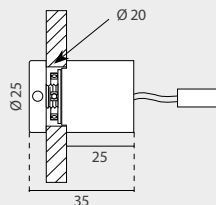

	TAMAÑO	
HRM15724	Ø25x25mm	x4

SOPORTES ILUMINADOS



* La impresión personalizada está disponible pero no incluida. Los tornillos de montaje no están incluidos.



DETALLES



DIMENSIONES

*mm

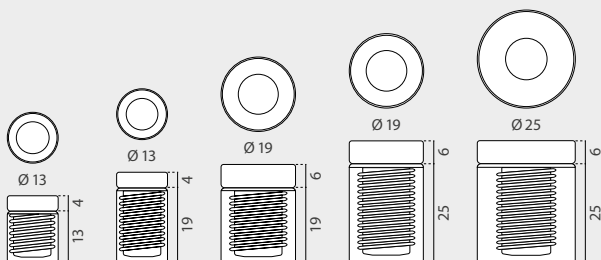

INFORMACION

Los separadores transparentes resaltan los mensajes al agregar un efecto de espaciado a los letreros de pared. Estos separadores están formados por dos piezas transparentes, que permiten separar la placa de la pared y al mismo tiempo esconder los tornillos para darle un mejor acabado. Ideal para ser utilizado como directorio de aulas, hoteles, hospitales, bibliotecas, oficinas, bancos o agencias de viajes.

SEPARADOR TORNILLO TRANSPARENTE Ø13mm

REF.	TAMAÑO		
HRM15732	Ø13x13mm	x4	
HRM15733	Ø13x19mm	x4	

SEPARADOR TORNILLO TRANSPARENTE Ø19mm

REF.	TAMAÑO		
HRM15734	Ø19x19mm	x4	
HRM15735	Ø19x25mm	x4	

SEPARADOR TORNILLO TRANSPARENTE Ø25mm

REF.	TAMAÑO		
HRM15736	Ø25x25mm	x4	

* La impresión está disponible pero no incluida. Los tornillos de montaje no están incluidos.

SEPARADORES TRANSPARENTES





DETALLES



TAMAÑO *mm

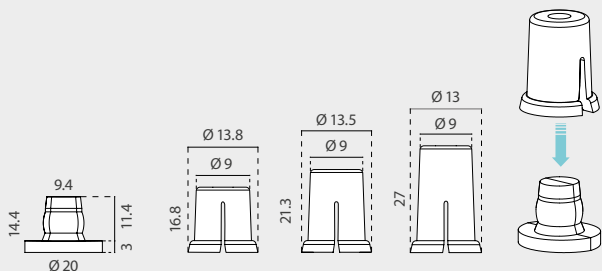

INFORMACION

Los separadores resaltan los mensajes agregando un efecto de espaciado y permitiendo un cambio gráfico rápido. Están fabricados en poliestireno blanco y las piezas de montaje son de policarbonato transparente, por lo que permite una completa integración en el acabado. Ideal para generar letreros o directorios para aulas, hoteles, hospitales, oficinas, bancos o para agencias de viajes.

SEPARADOR DE PLÁSTICO 16,8 mm

HRM15250		16.8mm	x20
----------	--	--------	-----

SEPARADOR PLÁSTICO 21.3mm

HRM15251		21.3mm	x20
----------	--	--------	-----

SEPARADOR PLÁSTICO 27 mm

HRM15252		27mm	x20
----------	--	------	-----

SEPARADOR PLÁSTICO 14.4 mm

HRM15253		14.4mm	x20
----------	--	--------	-----

SOPORTES DE PLASTICO



* La impresión está disponible pero no incluida. Los tornillos de montaje no están incluidos.



DETALLES

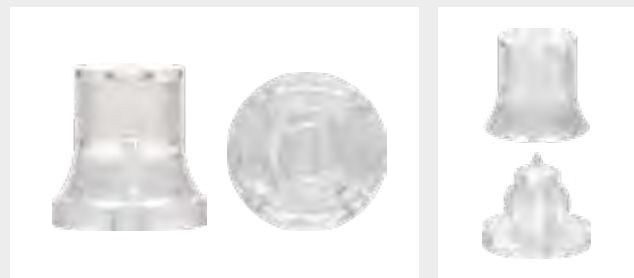

INSTALACION

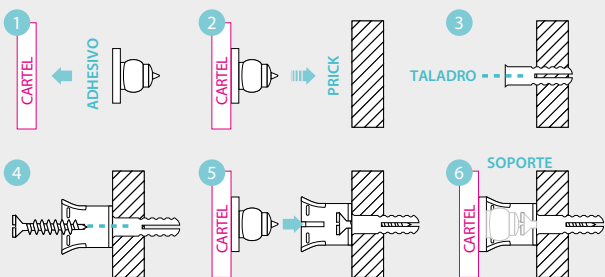

DIMENSIONES

*mm

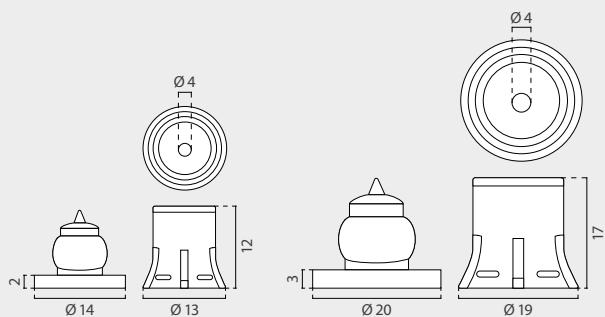

INFORMACION

Estos separadores transparentes permiten separar la señal, letra o directorio de la pared, añadiendo un efecto de separación para ganar más impacto visual. Además, gracias a su transparencia, permiten una completa integración en el acabado. Son ideales para generar carteles o directorios para aulas, hoteles, hospitales, bibliotecas, oficinas, bancos o para agencias de viajes.

SEPARADOR DE EMPUJE TRANSPARENTE

REF.	TAMAÑO	
HRM15730	Ø14x14mm	x10
HRM15731	Ø19x20mm	x10

SOPORTES TRANSPARENTES



* La impresión personalizada está disponible pero no incluida. Los tornillos de montaje no están incluidos.



DETALLES



TAMAÑOS

*mm

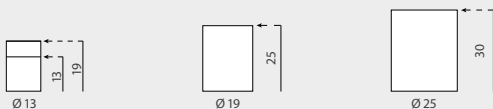

Ø13x13mm

	COLOR	TAMAÑO	
HRM15528		Ø13x13mm	x4
HRM15532		Ø13x13mm	x4
HRM15536		Ø13x13mm	x4
HRM15540		Ø13x13mm	x4

Ø13x19mm

	COLOR	TAMAÑO	
HRM15529		Ø13x19mm	x4
HRM15533		Ø13x19mm	x4
HRM15537		Ø13x19mm	x4
HRM15541		Ø13x19mm	x4

Ø19x25mm

	COLOR	TAMAÑO	
HRM15530		Ø19x25mm	x4
HRM15534		Ø19x25mm	x4
HRM15538		Ø19x25mm	x4
HRM15542		Ø19x25mm	x4

Ø25x30mm

	COLOR	TAMAÑO	
HRM15531		Ø25x30mm	x4
HRM15535		Ø25x30mm	x4
HRM15539		Ø25x30mm	x4
HRM15543		Ø25x30mm	x4

SOPORTES de ALUMINIO



* La impresión personalizada está disponible pero no incluida. Los tornillos de montaje no están incluidos.



DETALLES



TAMAÑOS

*mm

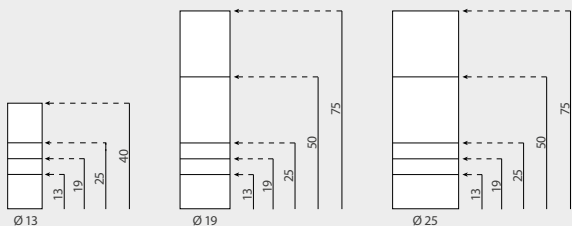

SEPARADOR CROMO ORO Ø13mm

COLOR	TAMAÑO		
	Ø13x13mm	x4	
	Ø13x19mm	x4	
	Ø13x25mm	x4	
	Ø13x40mm	x4	

COLOR	TAMAÑO		
	Ø13x13mm	x4	
	Ø13x19mm	x4	
	Ø13x25mm	x4	
	Ø13x40mm	x4	

SEPARADOR CROMO ORO Ø19mm

COLOR	TAMAÑO		
	Ø19x13mm	x4	
	Ø19x19mm	x4	
	Ø19x25mm	x4	
	Ø19x50mm	x4	
	Ø19x75mm	x4	

COLOR	TAMAÑO		
	Ø19x13mm	x4	
	Ø19x19mm	x4	
	Ø19x25mm	x4	
	Ø19x50mm	x4	
	Ø19x75mm	x4	

SOPORTES METALICOS



SEPARADOR CROMO ORO Ø25mm

COLOR	TAMAÑO		
	Ø25x13mm	x4	
	Ø25x19mm	x4	
	Ø25x25mm	x4	
	Ø25x50mm	x4	
	Ø25x75mm	x4	

COLOR	TAMAÑO		
	Ø25x13mm	x4	
	Ø25x19mm	x4	
	Ø25x25mm	x4	
	Ø25x50mm	x4	
	Ø25x75mm	x4	

* La impresión personalizada está disponible pero no incluida. Los tornillos de montaje no están incluidos.



DETALLES



INFORMACION

Las cubiertas son ideales para crear placas de identificación y sistemas de guía hechos de vidrio. Simples y elegantes, te permiten resaltar tus detalles.

CROMADO

	COLOR	TAMAÑO	
HRM15544		Ø15mm	x4
HRM15545		Ø19mm	x4
HRM15546		Ø25mm	x4

DORADO

	COLOR	TAMAÑO	
HRM15547		Ø15mm	x4
HRM15548		Ø19mm	x4
HRM15549		Ø25mm	x4

EMBELLECEDORES



DETALLES



	COLOR	TAMAÑO	
HRM15567		Ø8x80mm	x2

DETALLES



	COLOR	TAMAÑO	
HRM15569		Ø8x80mm	x2

DETALLES



	COLOR	TAMAÑO	
HRM15568		Ø8x80mm	x2

DETALLES



	COLOR	TAMAÑO	
HRM15570		Ø8x80mm	x2

PLACA IDENTIFICATIVA



INFORMACION

Las cubiertas son ideales para crear placas de identificación y sistemas de guía hechos de vidrio. Simples y elegantes, te permiten resaltar tus detalles.

LETRERO para EXTERIOR



TAMAÑO

*mm

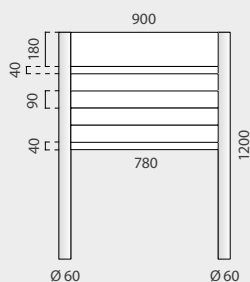

TAMAÑO

*mm

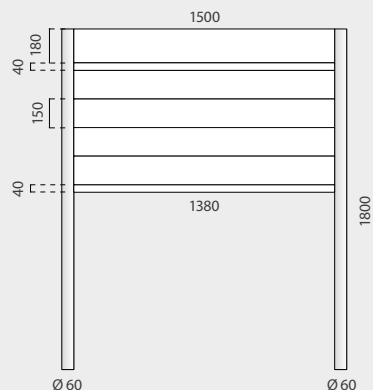

INFORMACION

Incluye:

- 2 postes de aluminio (Ø60x1200mm)
 - 2 tapas de plástico por poste
 - 1 perfil de aluminio de 180 mm de altura
 - 2 perfiles de aluminio de 40 mm de altura
 - 4 perfiles de aluminio de 90 mm de altura
- Es ideal para crear sistemas de guiado al aire libre.

INFORMACION

Incluye:

- 2 postes de aluminio (Ø60x1800mm)
 - 2 tapas de plástico por poste
 - 1 perfil de aluminio de 180 mm de altura
 - 2 perfiles de aluminio de 40 mm de altura
 - 4 perfiles de aluminio de 150 mm de altura
- Es ideal para crear sistemas de guiado al aire libre.

TAMAÑO

HRM15716

900x1200mm

TAMAÑO

HRM15717

1500x1800mm

DETALLES DE LA SEÑALIZACIÓN



INFORMACIÓN

* A: Ancho H: Alto L: Largo *mm

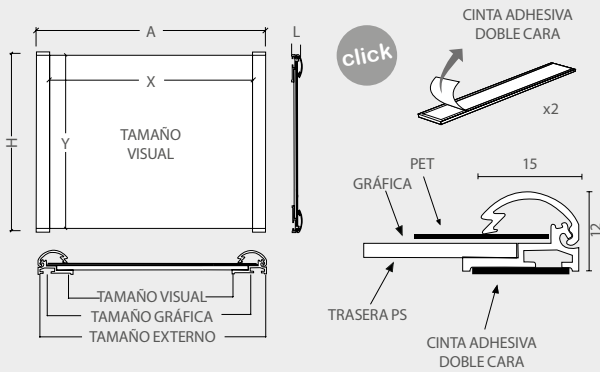

• Idóneo para su uso en áreas públicas como colegios, oficinas, hospitales, etc... Es un sistema de señalización práctico y elegante. Para cambiar la gráfica hay que abrir el perfil frontal. Incluye cinta adhesiva, instrucciones de montaje y lámina protectora antibrillo PET.

HRM13942-A7				* A: Ancho H: Alto L: Largo	*mm
CANT				Tamaño (AxHxL)	
Embalaje	1	0.745kg		120x200x100mm	
	Visual (X-Y)	Externo (AxHxL)		Tamaño Gráfica	
Producto	74x84mm	79x115x12mm		A7	

HRM13942-A6				* A: Ancho H: Alto L: Largo	*mm
CANT				Tamaño (AxHxL)	
Embalaje	1	0.670kg		120x200x100mm	
	Visual (X-Y)	Externo (AxHxL)		Tamaño Gráfica	
Producto	105x127mm	110x158x12mm		A6	

HRM13942-A5				* A: Ancho H: Alto L: Largo	*mm
CANT				Tamaño (AxHxL)	
Embalaje	1	2.88kg		245x350x80mm	
	Visual (X-Y)	Externo (AxHxL)		Tamaño Gráfica	
Producto	148x189mm	153x220x12mm		A5	

LETRERO para PUERTAS



HRM13942-A4				* A: Ancho H: Alto L: Largo	*mm
CANT				Tamaño (AxHxL)	
Embalaje	1	2.88kg		245x350x80mm	
	Visual (X-Y)	Externo (AxHxL)		Tamaño Gráfica	
Producto	210x276mm	215x307x12mm		A4	

HRM13942-A3				* A: Ancho H: Alto L: Largo	*mm
CANT				Tamaño (AxHxL)	
Embalaje	1	2.88kg		245x350x80mm	
	Visual (X-Y)	Externo (AxHxL)		Tamaño Gráfica	
Producto	99x189mm	104x220x12mm		A3	

DETALLES DE LA SEÑALIZACIÓN



INFORMACIÓN

* A: Ancho H: Alto *mm

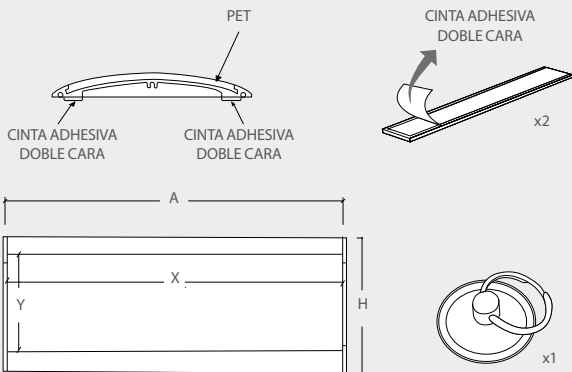

• Este sistema de señalización de pared es ideal para oficinas y otros lugares públicos. Permite una buena y clara visibilidad de la gráfica, con forma de curva. Disponible en varios formatos para adaptarse a cualquier necesidad. La lámina protectora antibrillo se posiciona tras colocar el papel en el interior. Cada señal incluye una cinta adhesiva de doble cara, una ventosa y el manual de montaje.

SEÑALIZACIÓN PARED



HRM13943-A15 52mm *A: Ancho H: Alto *mm

CANT			Tamaño (AxHxL)
Embalaje	1	0.985kg	160x190x10mm
	Visual (X-Y)	Externo (AxH)	Tamaño Gráfica: 52x150mm
Producto	46x150mm	68x156mm	Tapa Plana

HRM13944-A15 CANT 74mm *A: Ancho H: Alto *mm

CANT			Tamaño (AxHxL)
Embalaje	1	1.080kg	210x190x10mm
	Visual (X-Y)	Externo (AxH)	Tamaño Gráfica: 74x150mm
Producto	68x150mm	90x156mm	Tapa Plana

HRM13945-A25 105mm *A: Ancho H: Alto *mm

CANT			Tamaño (AxHxL)
Embalaje	1	2.35kg	270x290x10mm
	Visual (X-Y)	Externo (AxH)	Tamaño Gráfica: 105x250mm
Producto	99x250mm	120x256mm	Tapa Plana





HRM13946-A30 148mm *A: Ancho H: Alto *mm

CANT			Tamaño (AxHxL)
Embalaje	1	3.360kg	360x340x10mm
	Visual (X-Y)	Externo (AxH)	Tamaño Gráfica: 148x300mm
Producto	142x300mm	162x306mm	Tapa Plana

DETALLES

*mm



	COLOR	MAX. GROSOR	TAMAÑO	
HRM15565		10mm	25x25mm	x4 
HRM15564		10mm	25x25mm	x4 

SISTEMA SEPARACION CUADRADO



DETALLES

*mm



	COLOR	MAX. GROSOR	TAMAÑO	
HRM15550		7-11mm	Ø25x20mm	x4 
HRM15551		7-11mm	Ø30x20mm	x4 
HRM15552		7-11mm	Ø25x20mm	x4 
HRM15553		7-11mm	Ø30x20mm	x4 

SISTEMA SEPARACION REDONDO



DETALLES



DIMENSIONES

*mm

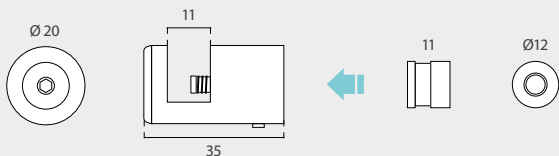

INFORMACION

El Montaje de Señalización es un sistema de soporte de señalización mural que no necesita perforar el panel. El soporte acrílico está disponible pero no incluido.

	MAX. GROSOR	TAMAÑO	
HRM15249	11mm	Ø20x35mm	x4 

TORNILLOS FIJACION LETRERO

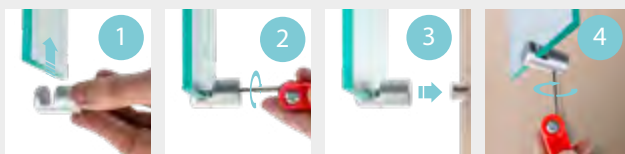

* La impresión personalizada está disponible pero no incluida. Los tornillos de montaje no están incluidos.



desde 1985

www.vatisa.es

Pol. Ind. La Mora - Naves (5, 6, 12, 26 y 27)

Moraleja de Enmedio (MADRID)

28950 Madrid

 +34 91 609 40 16

 vatisa@vatisa.es

 www.vatisa.es

