

PHOTOCALL

MUROS PROMOCIONALES



CATÁLOGO - NOVIEMBRE 2021

Han sido un espacio privilegiado donde se detenían y posaban los vip, las celebridades, personajes reconocidos, gente famosa cuando llegaban a un acto, antes de entrar.

Hoy día es un recurso publicitario impactante que se utiliza para mucho más.



Latisa®
desde 1985

SOMOS COMERCIALIZADORES
FABRICANTES
IMAGEN CORPORATIVA
SOLUCIONES RETAIL
LONAS GRAN FORMATO BARNIZADOS GRAN

ENTRADA POR RECEPCION



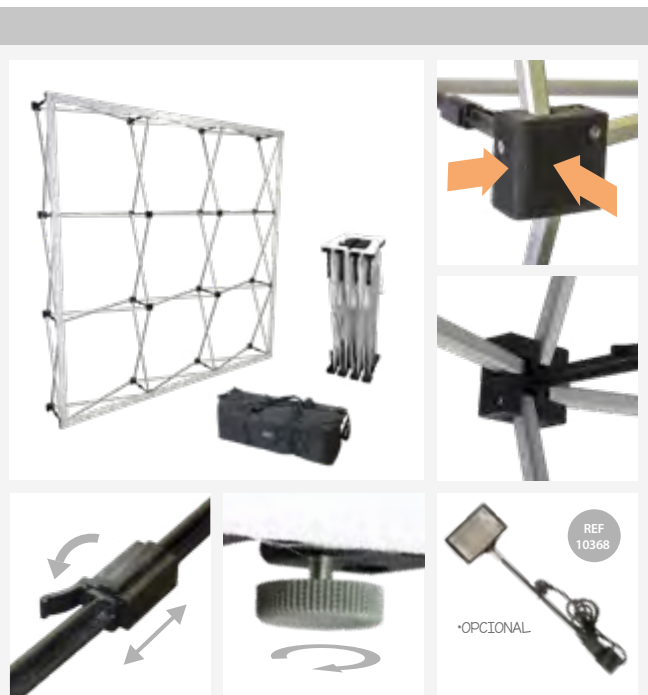

DIMENSIONES *mm

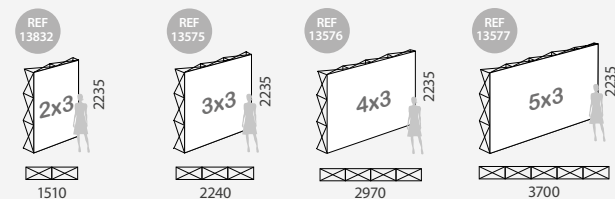

INFORMACIÓN

PhotoCall con lados impresos es un muro promocional de gran calidad para gráfica publicitaria intercambiable, que ofrece la posibilidad de fijar la gráfica tanto en la parte frontal como en los laterales y puede ser manipulada de forma rápida gracias a su sistema de velcro.

HRM13832	2x3 Frontal: 1510x2235mm 2x3 Incluyendo lados: 2100x2235mm
HRM13575	3x3 Frontal: 2240x2235mm Graphic 3x3 Incluyendo lados: 2830x2235mm
HRM13576	4x3 Frontal: 2970x2235mm 4x3 Incluyendo lados: 3560x2235mm
HRM13577	5x3 Frontal: 3700x2235mm Graphic 5x3 Incluyendo lados: 4300x2235mm



* VELCRO® is a registered trademark of Velcro BVBA. | VELCRO® est une marque déposée de Velcro Industries B.V. | VELCRO® é uma marca registrada de Velcro Industries B.V. | VELCRO® es una marca registrada de VelcroIndustries B.V.

DETALLES DEL POP UP

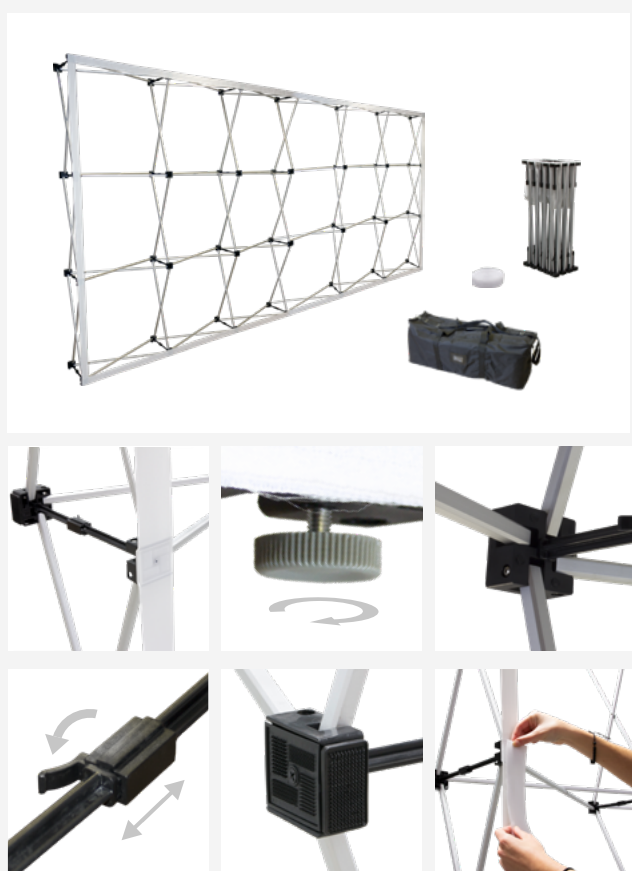

DIMENSIONES

*mm

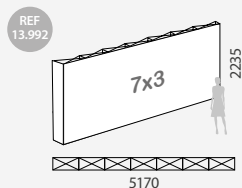
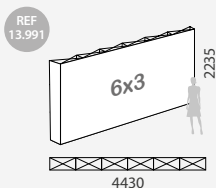

INFORMACIÓN

- El Pop Up Surat ofrece la posibilidad de continuar la gráfica en los laterales de la estructura (consulte el tamaño de las gráficas). Incluye una bolsa de transporte de nylon y un rollo de VELCRO® para su sujeción. El Surat cuenta con pies niveladores para ajustar adecuadamente el Pop Up a la superficie del suelo.

HRM13991	6x3 Gráfica Frontal: Gráfica (Frontal + Laterales):	4430x2235mm 5020x2235mm
----------	--	----------------------------

HRM13992	7x3 Gráfica Frontal: Gráfica (Frontal + Laterales):	5170x2235mm 5760x2235mm
----------	--	----------------------------





DIMENSIONES

*mm

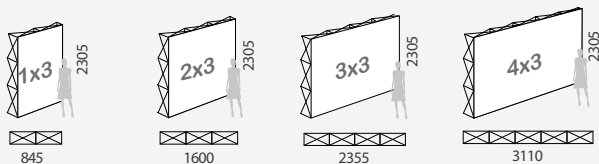

INFORMACIÓN

PhotoCall con luz diseñado con un marco metálico interior de color blanco, cuyo montaje es muy rápido y fácil gracias a su mecanismo de barras de imán que incluyen una ranura dónde posteriormente se fijará la gráfica textil con borde de silicona.



HRM13880-1 1x3 Frontal-Trasera: 795x2215mm
1x3 Lados: 275x2215mm
1x3 Arriba-Abajo: 250x785mm

HRM13880-2 2x3 Frontal-Trasera: 1525x2215mm
2x3 Lados: 275x2215mm
2x3 Arriba-Abajo: 250x1510mm

HRM13880-3 3x3 Frontal-Trasera: 2255x2215mm
3x3 Lados: 275x2215mm
3x3 Arriba-Abajo: 250x2355mm

HRM13880-4 4x3 Frontal-Trasera: 2985x2215mm
4x3 Lados: 275x2215mm
4x3 Arriba-Abajo: 250x2960mm

* VELCRO® is a registered trademark of Velcro BVBA. | VELCRO® est une marque déposée de Velcro Industries B.V. | VELCRO® é uma marca registrada de Velcro Industries B. V. | VELCRO® es una marca registrada de VelcroIndustries B. V.



LARGE



Magnetic Pop Up

DETALLES



DIMENSIONES

*mm

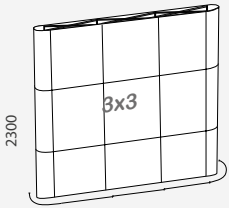

TROLLEY
TOTAL
GRAPHIC

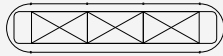

INFORMACION

PhotoCall doble cara recto es un muro promocional para gráfica publicitaria con estructura de aluminio en forma de aspa que le proporciona gran resistencia y estabilidad. Este Pop-Up Magnético modelo Madrigal Recto Doble Cara es un soporte publicitario de gran formato para la exposición de gráficas o como fondo photocall. La gráfica es intercambiable, gracias a su sistema de instalación magnético, lo que le aporta mayor versatilidad y funcionalidad. Es fácil de transportar, ya que incluye su propia maleta trolley con ruedas.



HRM10397	Graphic Size:	670x2300mm x2 750x2300mm x6
----------	---------------	--------------------------------

DETALLES



DETALLES

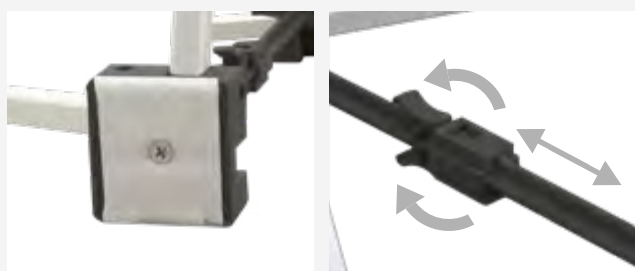

DIMENSIONES

*mm

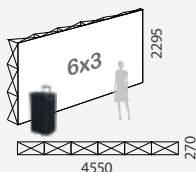

INFORMATION

PhotoCall grande velcro es un soporte publicitario de gran calidad y fuerte impacto visual. La gráfica es intercambiable, gracias a su sistema de instalación con velcro, lo que le aporta mayor versatilidad y funcionalidad. Su estructura de aluminio en forma de aspa le proporciona gran resistencia y estabilidad. Este tipo de displays publicitarios causan un gran impacto visual gracias a la gran superficie que ocupa la gráfica impresa. El Pop-Up Textil con Velcro Cangas es perfecto para ferias, eventos, congresos, reuniones de empresa, ruedas de prensa o como photocall. La instalación de este Photocall es verdaderamente sencilla, una única persona puede realizar el montaje fácilmente. Simplemente se tiene que extender la estructura, ajustar las uniones y fijar la gráfica mediante velcro. En pocos minutos dispondrá de un atractivo soporte publicitario.

CANGAS 6x3	QTY	N.W	G.W	C.B.M	SIZE
Packing	1	16.50kg	18kg	0.178	440x440x920mm
HRM10939	6x3 Graphic Size: 4550 x 2295 mm				

CANGAS POP UP

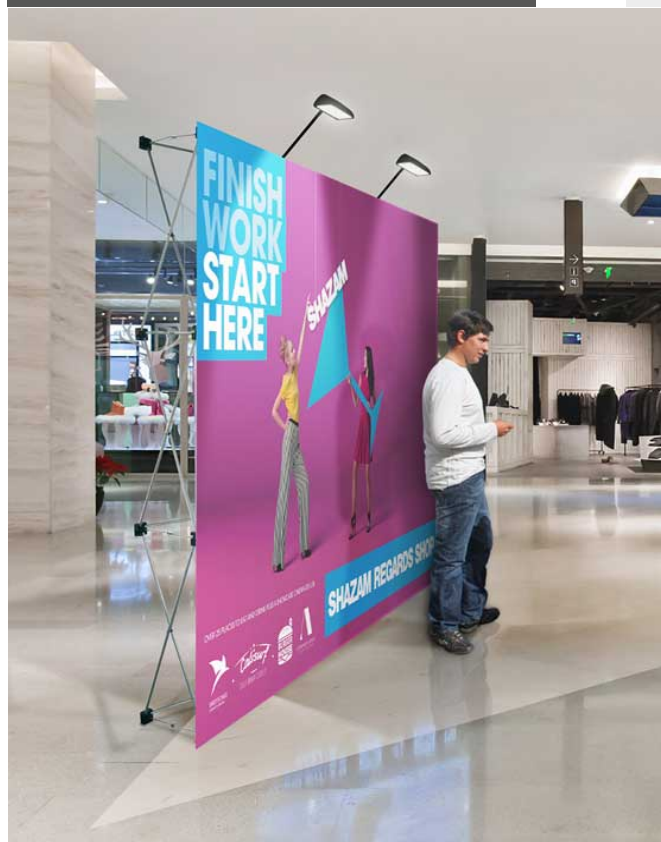

*NO SE INCLUYEN FOCOS NI ELEMENTOS DE ILUMINACIÓN





DETALLES DEL POP UP



MONTAJE DEL POP UP



DIMENSIONES

*mm

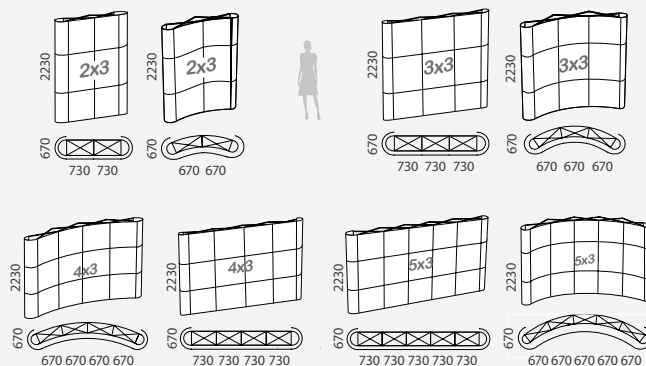

INFORMACIÓN

• El Pop Up Newport ECO cuenta con un marco de aluminio cepillado, recto o curvo, que es ligero pero robusto. Las gráficas se sostienen al marco con bandas magnéticas (se incluye un rollo). Además, este Pop Up es transportable gracias a su fácil montaje y desmontaje. Idóneo para dar notoriedad a tu negocio en un evento, exhibición o convención. Puede ser convertido en doble cara con los accesorios del Kit de Extensión, página 40.

2x3	CANT	P.N	P.B	M3	TAMAÑO
Embalaje	1	19.0 kg	21.0kg	0.174	450x440x880mm
HRM13973-2		2x3 Recto			Tamaño Gráfica: 2800x2230mm
HRM13974-2		2x3 Curvo			Tamaño Gráfica: 2680x2230mm
3x3	CANT	P.N	P.B	M3	TAMAÑO
Embalaje	1	21.0 kg	23.0kg	0.174	450x440x880mm
HRM13973-3		3x3 Recto			Tamaño Gráfica: 3530x2230mm
HRM13974-3		3x3 Curvo			Tamaño Gráfica: 3350x2230mm



4x3	CANT	P.N	P.B	M3	TAMAÑO
Embalaje	1	24.0 kg	26.0kg	0.174	450x440x880mm
HRM13973-4		4x3 Recto			Tamaño Gráfica: 4260x2230mm
HRM13974-4		4x3 Curvo			Tamaño Gráfica: 4020x2230mm
5x3	CANT	P.N	P.B	M3	TAMAÑO
Embalaje	1	27.0 kg	29.0kg	0.291	450x440x880mm
HRM13973-5		5x3 Recto			Tamaño Gráfica: 4990x2230mm
HRM13974-5		5x3 Curvo			Tamaño Gráfica: 4690x2230mm

DETALLES DEL POP UP



MONTAJE DEL POP UP

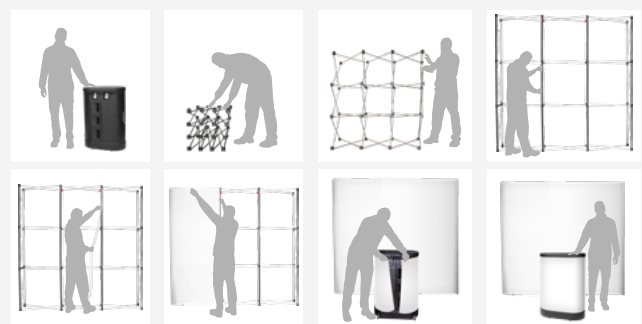

DIMENSIONES

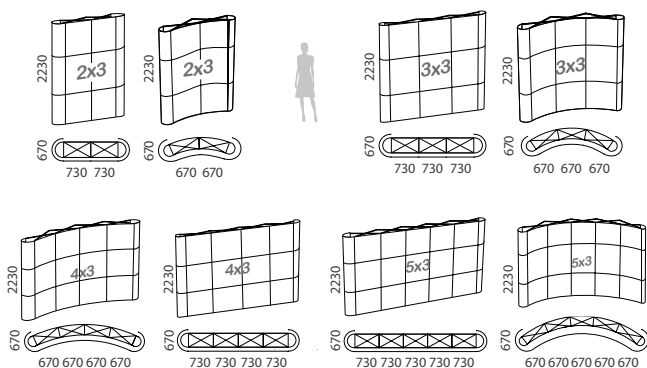

INFORMACIÓN

• El Pop Up Newport sostiene las gráficas al marco con bandas magnéticas. Además, este Pop Up es transportable gracias a su fácil montaje y desmontaje. Incluye los siguientes accesorios:
 - Una bolsa rígida para facilitar su transporte.
 - 2 focos de luz y paneles.
 La gráfica es intercambiable gracias a su sistema de instalación magnético, que le da versatilidad y funcionalidad. Este Pop-Up puede hacerse de doble cara con los accesorios del Kit de Extensión de la página 40.

2x3	CANT	P.N	P.B	M3	TAMAÑO
Embalaje	1	19.0 kg	21.0kg	0.174	710x420x990mm
HRM13971-2	2x3 Recto			Tamaño Gráfica: 2800x2230mm	
HRM13972-2	2x3 Curvo			Tamaño Gráfica: 2680x2230mm	
3x3	CANT	P.N	P.B	M3	TAMAÑO
Embalaje	1	21.0 kg	23.0kg	0.174	710x420x990mm
HRM13971-3	3x3 Recto			Tamaño Gráfica: 3530x2230mm	
HRM13972-3	3x3 Curvo			Tamaño Gráfica: 3350x2230mm	



4x3	CANT	P.N	P.B	M3	TAMAÑO
Embalaje	1	24.0 kg	26.0kg	0.174	710x420x990mm
HRM13971-4	4x3 Recto			Tamaño Gráfica: 4260x2230mm	
HRM13972-4	4x3 Curvo			Tamaño Gráfica: 4020x2230mm	
5x3	CANT	P.N	P.B	M3	TAMAÑO
Embalaje	1	27.0 kg	29.0kg	0.291	710x420x990mm
HRM13971-5	5x3 Recto			Tamaño Gráfica: 4990x2230mm	
HRM13972-5	5x3 Curvo			Tamaño Gráfica: 4690x2230mm	

DETALLES

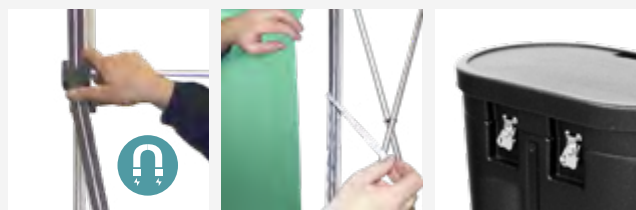

INFORMACION

Photocall curvo una cara es un muro promocional con estructura en aluminio de transporte es fácil, ya que incluye una bolsa tipo trolley rígida para su transporte. La gráfica es intercambiable, gracias a su sistema de instalación magnético, lo que le aporta mayor versatilidad y funcionalidad. Su estructura de aluminio en forma de aspa le proporciona gran resistencia y estabilidad. Este tipo de displays publicitarios causan un gran impacto visual gracias a la gran superficie que ocupa la gráfica impresa. El Pop-Up Magnético Curvo Madrigal es perfecto para ferias, eventos, congresos, reuniones de empresa, ruedas de prensa o como photocall.

5x3 CURVED	QTY	N.W	G.W	C.B.M	SIZE
Packing	1	32.25kg	35.45kg	0.32	730x430x1010mm
HRM10367	Graphic Size:		670x2300mm x2 700x2300mm x3		

5x3 CURVED	QTY	N.W	G.W	C.B.M	SIZE
Packing	1	27kg	28kg	0.284	700x410x990mm
HRM10037	Graphic Size:		670x2300mm x2 700x2300mm x4		
5x3 CURVED	QTY	N.W	G.W	C.B.M	SIZE
Packing	1	40.1kg	43.3kg	0.32	730x430x1010mm
HRM10237	Graphic Size:		670x2300mm x2 700x2300mm x5		

DIMENSIONES

*mm

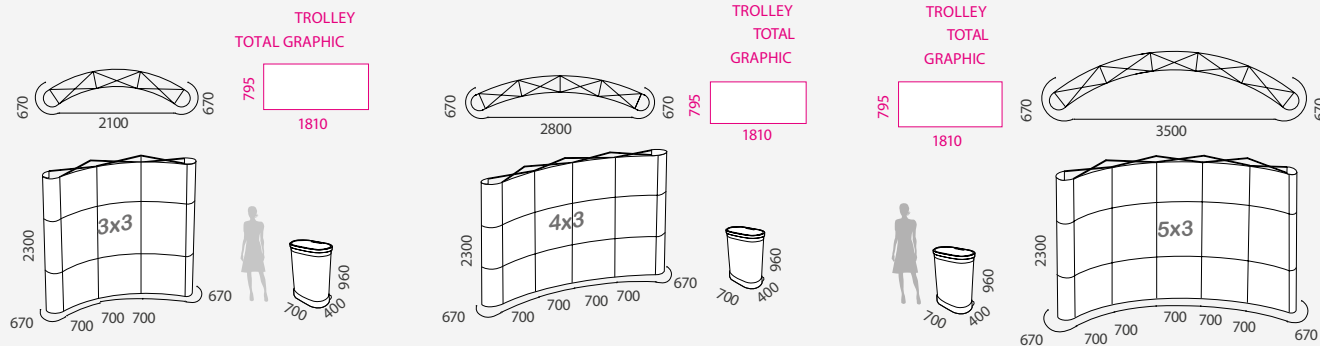

DETALLES

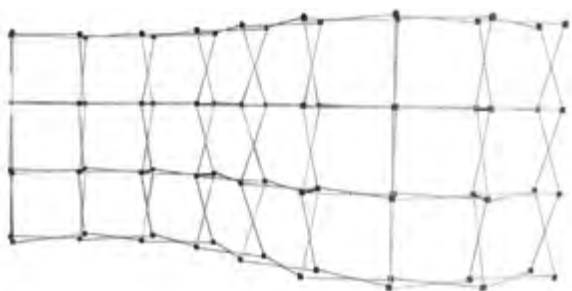

DIMENSIONES

*mm

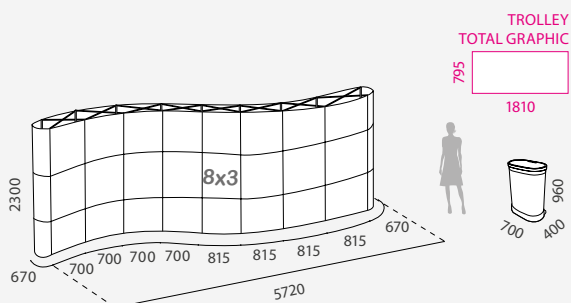

INFORMACION

Photocall impactante de grandes dimensiones con forma de onda, a dos caras. Muros promocionales curvos para gráficas publicitarias de grandes dimensiones. Estructura fabricada en aluminio en forma de aspa le proporciona gran resistencia y estabilidad. Fijación y sustitución fácil de la imagen mediante imán. El Pop Up Magnético Teide 8x3 es un soporte publicitario de doble cara de gran calidad y fuerte impacto visual. La gráfica es intercambiable con un sistema de instalación magnético, lo que le aporta mayor versatilidad y funcionalidad.

TEIDE S	QTY	N.W	G.W	C.B.M	SIZE
Packing	2	35.6kg 30kg	36.6kg 31kg	0.32 0.32	730x430x1010mm 730x430x1010mm
HRM10234	Graphic Size:		670x2300mm x2 700x2300mm x8 815x2300mm x8		





DETALLES

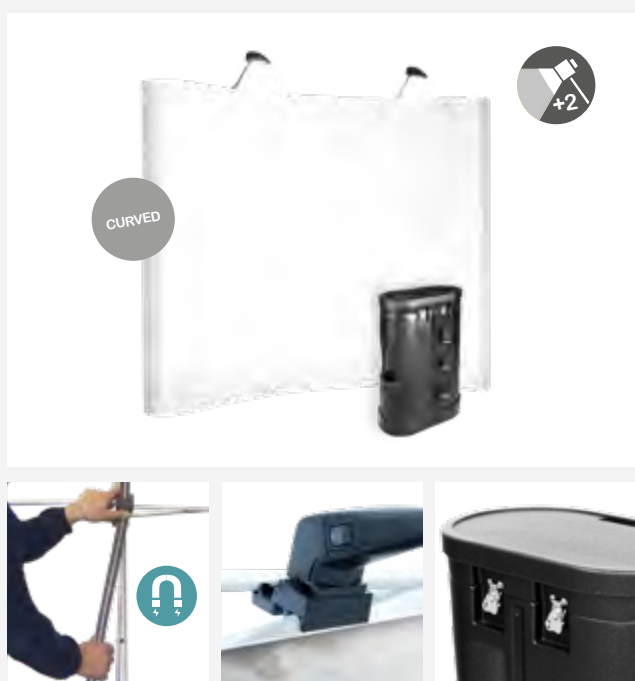

DIMENSIONES

*mm

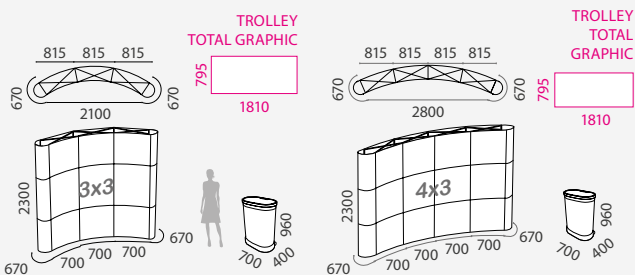

INFORMACION

PhotoCall curvo doble cara es un muro promocional con estructura en aluminio en forma de aspa le proporciona gran resistencia y estabilidad. Un soporte promocional con diseño en forma curva, de transporte fácil, ya que incluye una bolsa tipo trolley rígida para su transporte. La gráfica es intercambiable gracias a su sistema de instalación magnético, lo que le aporta mayor versatilidad y funcionalidad. Este tipo de displays publicitarios causan un gran impacto visual gracias a la gran superficie que ocupa la gráfica impresa.

3x3 2 SIDES C	QTY	N.W	G.W	C.B.M	SIZE
Packing	1	34.75kg	37.95kg	0.32	730x430x1010mm
HRM10398	Graphic Size:		670x2300mm x2 700x2300mm x3 815x2300mm x3		

3x3 2 SIDES C	QTY	N.W	G.W	C.B.M	SIZE
Packing	1	44.5kg	47.7kg	0.32	710x430x1010mm
HRM10400	Graphic Size:		670x2300mm x2 700x2300mm x4 815x2300mm x4		



DETALLES



DETALLES



DIMENSIONES

*mm

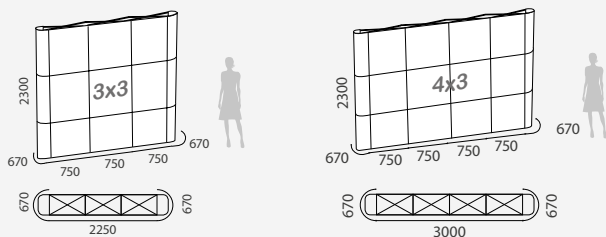

INFORMACION

PhotoCall UNA CARA RECTO con estructura de aluminio en forma de aspa le proporciona gran resistencia y estabilidad, muy fácil de transportar y que tiene un diseño de gran calidad. Con gráfica intercambiable, gracias a su sistema de instalación magnético, lo que le aporta mayor mayor versatilidad y funcionalidad. Este tipo de displays publicitarios causan un gran impacto visual gracias a la gran superficie que ocupa la gráfica impresa.

3x3	QTY	N.W	G.W	SIZE
Packing	1	13kg	141kg	390x330x900mm
HRM10520	Graphic Size:		670x2300mm 750x2300mm	

4x3	QTY	N.W	G.W	SIZE
Packing	1	21.7kg	22.1kg	390x340x920mm
HRM10513	Graphic Size:		670x2300mm 750x2300mm	



* Los focos (varios modelos) son opcionales



Cartel extensible Vilamoura



DETALLES



DIMENSIONES

*mm

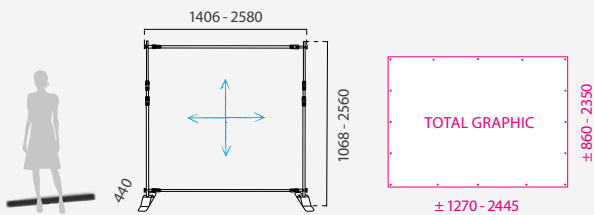

INFORMACION

Cartel extensible Vilamoura. Banner extensible fabricado en acero pintado. Ideal para adaptarse a distintos tamaños de gráfica gracias a sus tubos telescópicos que permiten la extensión tanto horizontal como vertical. Con estructura de acero y lacado negro. Este banner portátil y de doble cara es ideal para utilizar durante una variedad de eventos promocionales, como una feria comercial, un evento de medios, una exhibición comercial o incluso como una solución para una sesión de fotos.

	QTY	N.W	G.W	C.B.M	SIZE
Packing	2	11kg	12kg	0.031	130x170x1380mm
Uni.	1	5.5kg	6kg	0.015	70x170x1380mm
HRM10498	■	Graphic Size: 1270-2445x860-2350mm			



DETALLES

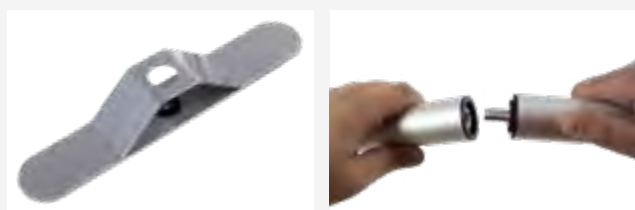
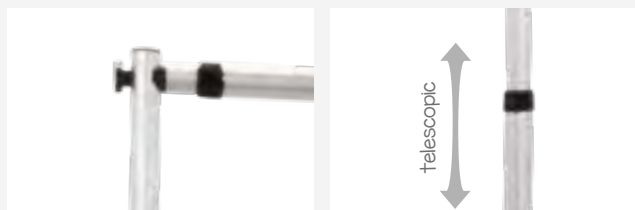

DIMENSIONES

*mm

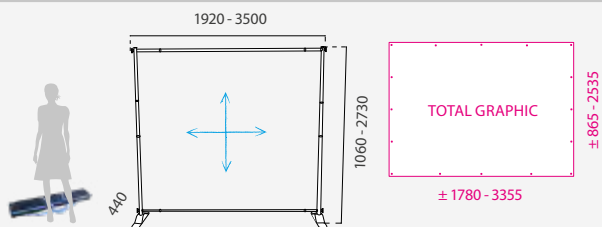

INFORMACION

Cartel grande extensible XXL Vilamoura. Banner extensible fabricado en acero pintado. Ideal para adaptarse a distintos tamaños de gráfica gracias a sus tubos telescópicos que permiten la extensión tanto horizontal como vertical. Con estructura hecha de aluminio y plástico. Disponible en acabado negro o plateado. Este banner portátil y de doble cara es ideal para utilizar durante una variedad de eventos promocionales, como una feria comercial, un evento de medios, una exhibición comercial o incluso como una solución para una sesión de fotos.



	QTY	N.W	G.W	C.B.M	SIZE
Packing	1	7kg	8.1kg	0.0266	230x110x1050vmm

HRM13752	<input checked="" type="checkbox"/> <input type="checkbox"/>	Graphic Size: 1780-3355x865-2535mm
----------	--	------------------------------------

DETALLES



INSTALACIÓN PARA PANELES DE HASTA 18 mm

1. Coloque el perfil a continuación.
2. Ajuste el perfil con rueda en la parte inferior del PanelFix Wing Aluminium.
3. Máx. espesor: 18 mm.
4. Coloque el panel gráfico en la ranura y ajústelo con la rueda hasta que quede bien fijado.

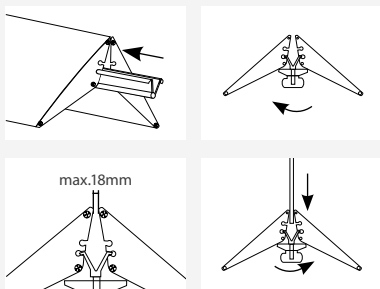

INSTALACIÓN PARA PANELES DE HASTA 26 mm

1. Coloque el perfil arriba.
2. Ajuste el perfil con rueda en la parte inferior del PanelFix Wing Aluminium.
3. Máx. espesor: 26 mm.
4. Coloque el panel gráfico en la ranura y ajústelo con la rueda hasta que quede bien fijado.

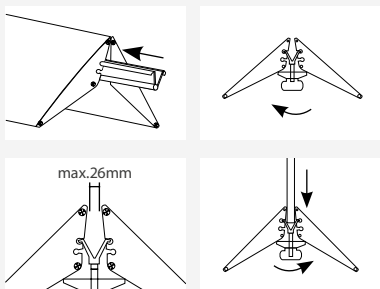

INFORMACION

Base de aluminio para la colocación de gráficas publicitarias rígidas ligeras dependiendo de su colocación, permite la sujeción de carteles de 3 a 26 milímetros de espesor, y que están disponibles en tres tamaños de 200, 350 y 550 milímetros y en color gris y negro. La altura máxima recomendada para la gráfica es de 1500 milímetros.

	QTY	N.W	G.W	C.B.M	SIZE
Packing	1	1.1kg	1.5kg	0.0069	315x93x235mm
HRM10828		Ancho: 200mm			
HRM10829					
	QTY	N.W	G.W	C.B.M	SIZE
Packing	1	2.6kg	3kg	0.0113	315x93x385mm
HRM10877		Ancho: 350mm			
HRM10869					
	QTY	N.W	G.W	C.B.M	SIZE
Packing	1	4.15kg	4.6kg	0.0171	315x93x585mm
HRM10880		Ancho: 550mm			
HRM10870					



Photocall modular tipo biombo doble cara

DETALLES



INFORMACION

Esta pantalla cuenta con 4 secciones plegables para almacenamiento con 8 paneles de doble cara (total de un lado: 2400x1800 mm). Bolsa de transporte incluida para un fácil transporte. Color gris RAL 9006.

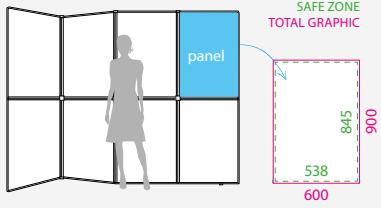

	QTY	N.W	G.W	C.B.M	SIZE
Packing	1	7.3kg	11kg	0.12	640x200x950mm

HRM10041	Graphic Size: 2400x1800mm
----------	---------------------------





desde 1985

www.vatisa.es

Pol. Ind. La Mora - Naves (5, 6, 12, 26 y 27)

Moraleja de Enmedio (MADRID)

28950 Madrid

 +34 91 609 40 16

 vatisa@vatisa.es

 www.vatisa.es

