

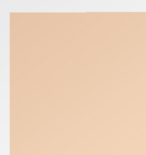

8
1
0
2

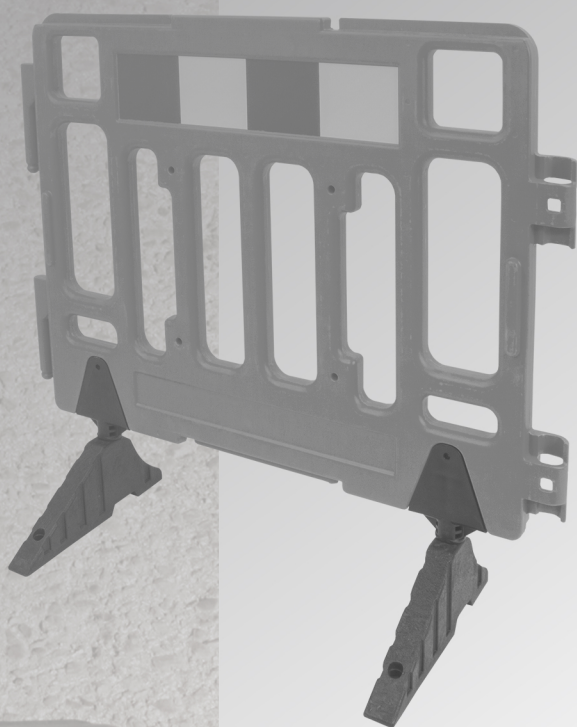

señalización



VALLAS, CONOS, POSTES, OBRAS

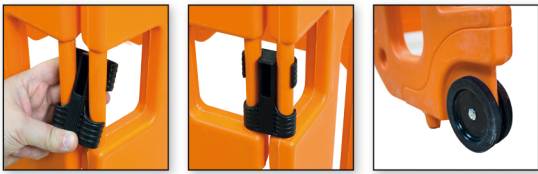

NUEVO

BARRERA DE SEGURIDAD CON RUEDAS

Barrera de seguridad de multifunción gracias a su estructura modular. Con banda reflectante y la posibilidad de situar una señal central en cada una de sus caras. Cuenta con ruedas a ambos extremos para un mejor transporte.

Ref: 80208 1100 (1 barrera)x870x30mm 18.0 Kg ■ 1x

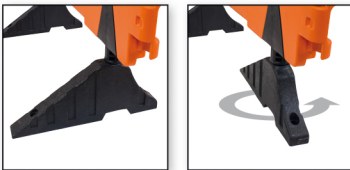

NUEVO



BARRERA DE SEGURIDAD ENLAZABLE

Barrera de seguridad de 1100 o 2000mm de ancho. Posibilidad de conectarla a otra barrera con el mismo sistema. Con banda reflectante central y patas giratorias para aportar más estabilidad y un mejor almacenaje. Cuenta con la posibilidad de situar una señal central a ambos lados de la barrera.

Ref: 80206 1100x1020x50mm 8.95 Kg ■ 1x

Ref: 80207 2000x1020x50mm 13.0 Kg ■ 1x

Disponibles 2 anchos: 1100 o 2000mm





NUEVO

VALLA EXTENSIBLE

Valla extensible fabricada en polietileno, fácil de llevar y usar gracias a sus 2 asas. Tiene 52 franjas reflectantes para una mejor visibilidad nocturna, dispone de un bloqueo para que no se mueva una vez extendida y cierres de seguridad para que no se abra una vez plegada. Las bases se pueden rellenar con agua o arena para una mayor estabilidad. Incluye 2 luces.

Ref: 80203 1100x475x135mm 6.2 Kg Extensión Max. 2250mm 1x

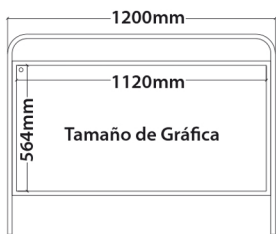

VALLA "LIFFORD"

Valla fabricada en acero que cuenta con emplazamiento para gráfica a doble cara con protector antireflex magnético.

Ref: 10.701 505x872x1200mm 15.7 Kg 1x



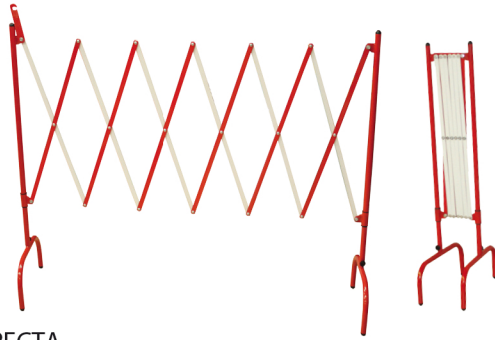

VALLA EXTENSIBLE RECTA

Fabricada en hierro y pintada en rojo/blanco.
- Medida plegada: 1100x250mm.
- Medida extendida: 1100x3000mm

Ref: 80201 Alt.: 1100mm 9.10 Kg 1x



VALLA EXTENSIBLE CUADRADA

Fabricada en hierro y pintada en rojo/blanco.
- Medida plegada: 1000x140x140mm.
- Medida extendida: 1000x1500x1500mm

Ref: 80202 Alt.: 1000mm 12.45 Kg 1x



VALLA EXTENSIBLE 3000mm CON RUEDAS

Valla extensible fabricada en acero y malla de aluminio, las patas son de plástico y se le puede acoplar 4 ruedas (incluidas) para un mejor desplazamiento. Las ruedas tienen sistema de bloqueo para que no se mueva. Ésta valla tiene la posibilidad de unirse con otra gracias a sus anclajes laterales para conseguir más longitud de metros. Disponible en rojo y blanco o amarillo y negro.

Ref: 80204 Alt.:950mm Plegada: 250mm 6.0 Kg 1x

Ref: 80205 Alt.:950mm Plegada: 250mm 6.0 Kg 1x



VALLA "MANAUS"

Fabricado en aluminio para gráfica a doble cara textil.

Ref: 10.791 400x920x2080mm 5.0 Kg 1x



BARRERA RELLENABLE DE AGUA



NUEVO



Apilable

Conector disponible
bajo pedido
Ref.: 80.210



Rellenable de
200 litros de agua

Barreras apilables rellenebles de agua, están fabricadas en polietileno resistente a los rayos UV, se puede aplicar para trabajos temporales de control de carreteras o división del tráfico. Diseño apilable de fácil almacenamiento y transporte. Gracias al conector se puede ajustar y colocar las barreras formando diferentes formas.

Ref: 80209 620x365x925mm 6.0 Kg  2x 

BANNER EXTENSIBLE "VILAMOURA"



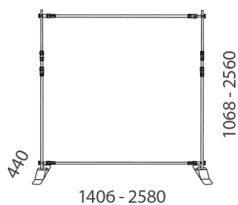

Ideal como elemento
informativo



Fabricado en acero lacado negro. Diseñado con tubos telescópicos lo que le permite el uso de gráficos de diferentes anchos y alturas.

- Área gráfica mínima: ± 860mm alto x 1270mm ancho.
- Área gráfica máxima: ± 2350mm alto x 2445mm ancho.

Ref: 10.498 max.: 2580x440x2560mm 8.0 Kg  1x 



ASS01

80601

80602

CABALLETES DE SEÑALIZACIÓN PLEGABLES

CABALLETE DE PVC DE 3mm PARA SEÑALES A4: Perfecto para indicar un riesgo de forma temporal. Ofrece la posibilidad de colocar cualquier señal de vinilo adhesivo.

CABALLETES DE POLIETILENO : De fácil almacenamiento. Ideal para la indicación clara de peligros y avisos.

Ref: ASS01	465x380x325mm	0.65 Kg		1x
Ref: 80.601	620x250x300mm	0.6 Kg		1x
Ref: 80.602	620x250x300mm	0.6 Kg		1x



CABALLETE "DELTA"

Caballete a doble cara con gráfica intercambiable. Medida de gráfica 700x550mm

Ref: 10.679	7.0 Kg		1x
-------------	--------	--	----



Ref.: 13.129



Ref.: 13.131



Ref.: 13.130

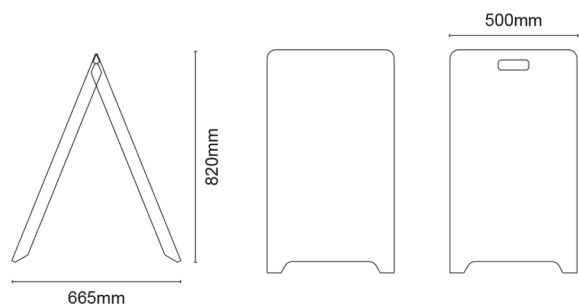

CABALLETE "DOVER"

Caballete doble cara fabricado en PVC.

Ref: 13.129	Tamaño de gráfica 815x480mm	1x
Ref: 13.130	Tamaño de gráfica 815x480mm	1x
Ref: 13.131	Tamaño de gráfica 815x480mm	1x



CONOS PLEGABLES DE NYLON

Cono plegable con 2 bandas reflectantes. Fabricado en nylon con base de ABS.

- Ref:80503 Alt:700mm Base:340mm 0.95Kg ■ ■ 1x
- Ref:80502 Alt:500mm Base:243mm 0.55Kg ■ ■ 1x
- Ref:80501 Alt:400mm Base:243mm 0.55Kg ■ ■ 1x



CONOS CON BASE DE CAUCHO

Cono con banda reflectante, fabricados en polietileno con base de caucho.

- Ref:80511 Alt:1000mm Base:490mm 5Kg ■ ■ 1x
- Ref:80512 Alt:750mm Base:380mm 2.5Kg ■ ■ 1x
- Ref:80513 Alt:500mm Base:280mm 1.5Kg ■ ■ 1x



CONO CUATRO CARAS

En polipropileno. Con o y sin serigrafía.

- Ref:80603 670x280x280mm 1.1 Kg ■ 1x
- Ref:80604 670x280x280mm 1.1 Kg ■ 1x



CONO FLEXIBLE CON BASE DE CAUCHO

Cono flexible con la base de caucho.

- Ref:80514 Alt:500mm Base:280mm 2.0 Kg ■ ■ 1x

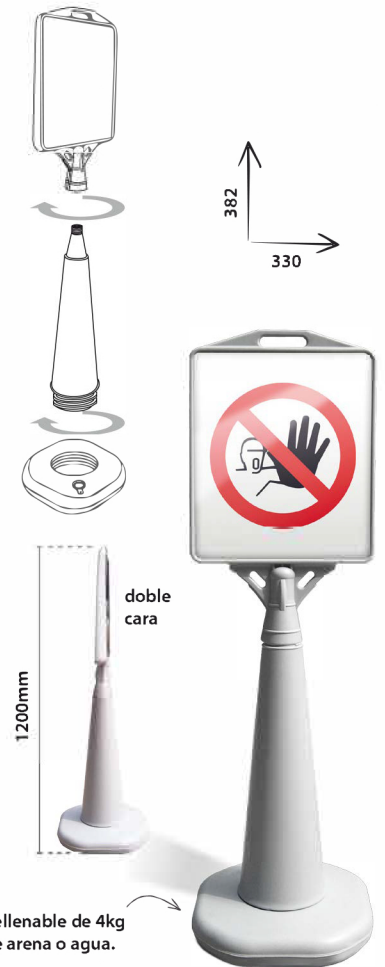

CONO PORTAGRÁFICA "CHARLEROY"

Banner de exterior ideal para uso en entradas de tiendas, jardines, aceras, etc. Doble cara. Base rellenable de agua o arena.

- Ref:10248 1200x330x382mm 2.0 Kg ■ ■ 1x



CONO PLEGABLE DE NYLON CON BASE DE CAUCHO



Luz interna intermitente o fija



Posibilidad de acoplar luz externa ref: 80504 (no incluido).

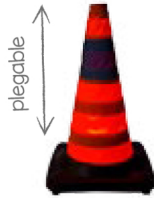

Bolsa de transporte



Cono fabricado en nylon con base de caucho. Gracias a su diseño plegable permite ahorrar espacio. Incluye luz interna para mejorar su visibilidad nocturna.

Ref: 80505 Alt:500mm Base:280mm 1.95Kg 1x

CONO



Fabricado en una sola pieza



Cono fabricado en polietileno, con banda reflectante de 110mm.

Ref: 4761002 300x220x220mm 0.25Kg 10x

PANEL PARA CONO / POSTE

Panel para señales DIN A4 (297x210mm) fabricado en polipropileno celular de 5mm para colocación en conos o postes con las diferentes conexiones que disponemos. Puede usarse con las diferentes señales adhesivas. Solución perfecta para emplear señales de manera temporal.

Ref: 80519	Altura: 700mm	Gráfica: A4	0.20Kg		1x
Ref: 80520	Soporte para Cono	Ø 80x140mm	0.05Kg		1x
Ref: 80306	Soporte para Poste	Ø 85x75mm	0.05Kg		1x



80519



80520



80306





LUZ PARA CONO PLEGABLE

Accesorio para facilitar la visibilidad por la noche. Se suministra sin pilas.

Ref: 80.504

1x



TAPÓN PARA CONO

Con ojales para cadena. También para insertar en la parte superior de los conos.

Ref: 0489024

1x



CINTA EXTENSIBLE PARA CONO DE 1 M

Cinta extensible de 3m. de longitud y 50mm de ancho. Diseñada para ajustarse en la mayoría de conos de más de 3kg.

Ref: 80.516

3m

0.25 Kg

1x



BALIZA PARA CONO

Diseñada para encajar en la mayoría de conos. Lente de color naranja, con 6 Leds y más de 60 destellos por minuto, visible a más de 200m. Requiere 2 pilas (no incluidas) del modelo "D" LR20 - 1,5 V. Cuenta con 200 horas de autonomía trabajando continuamente. Encendido y apagado automático mediante célula fotoeléctrica. Dispone de asa de plástico.

Ref: 80706

490mm

Ø 180mm

0.55 Kg



1x

CAMISA PARA CONO

Cuenta con 14 Leds. Dispone de 3 modos de destello, intermitente normal, rápido y fijo. Funciona con 3 pilas AA (no incluidas).

Ref: 80708

16 Leds

3 Modos de destello



1x



CONECTOR DE CADENA PARA CONO

Cuenta con dos conexiones para cadena. Ideal para cadenas de 5 a 8mm.

Ref: 80517

Ø80mm Ø90mm

0.05 Kg



1x

CADENA PARA CONO

Cadena roja y blanca de 6mm y de 2m de largo para colocar sobre cono.

Ref: 80518 Largo:2000mm

0.20 Kg



1x

RECTÁNGULO REFLECTANTE

Rectángulo reflectante con gancho para colgar y reflector de 60mm de diámetro.

Ref: 0489016

140x105mm

1x

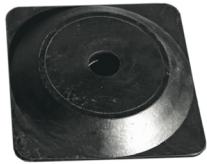

0489005



0489006



0489001



0489002



0489003



0489004



POSTES LIGEROS

Postes ligeros fabricados en polietileno, cuentan con caperuza superior de 4 ojales para conectar la cadena. El diámetro de la parte superior es de Ø 30mm y en la parte inferior de Ø 50mm. Excepto la referencia 04890 4 que cuenta con caperuza superior de 2 ojales, con Ø 40mm de diámetro superior y un remate inferior de pico de 270mm en nylon resistente diseñado para clavar en el suelo.

BASES PARA POSTES

Disponibles dos tipos de base, una cuadrada de goma más pesada y otra redonda de plástico con un peso de 0.30 kg vacía que ofrece la posibilidad de rellenarla de agua o arena.

Ref: 0489005	270x270mm	Goma	1.40 Kg		1x
Ref: 0489006	Ø 300mm	Plástico	0.30 Kg		1x

Ref: 0489001	900mm	0.25 Kg		1x
Ref: 0489002	900mm	0.25 Kg		1x
Ref: 0489003	900mm	0.25 Kg		1x
Ref: 0489004	800mm	0.30 Kg		1x

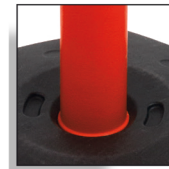
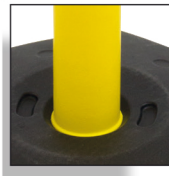

POSTE

Cuerpo de polietileno y base de caucho de 6 kg. Válido para el empleo de cadena o cinta de balizamiento.

Ref:80.301 Altura: 1100mm 7.00 kg 1x

POSTE DE BASE RELLENABLE AMARILLO

Poste amarillo y base negra de plástico rellenable. Válido para uso de cadena.

Ref:80303A Altura: 1000mm 1x

POSTE DE BASE RELLENABLE ROJO

Poste rojo y base de plástico negra rellenable. Válido para uso de cadena.

Ref:80303R Altura: 1000mm 1x

NUEVO



POSTE ARTICULADO

Poste/baliza articulado al impacto, recupera su forma de manera inmediata. Cuenta con banda reflectante y anilla superior. Instalación sencilla y sin necesidad de mantenimiento.

Ref: 80305 800mm 2.60 Kg 1x



POSTE FLEXIBLE

Poste/baliza fabricado en poliuretano flexible, gran resistencia al impacto, recupera su forma. Instalación sencilla y sin necesidad de mantenimiento.

Ref: 80.302 Altura: 750mm 1.2 Kg 1x



- 0489008
- 0489009
- 0489010
- 0489011
- 0489012
- 0489013 (SOPORTE PARA DOBLE CADENA)



CADENAS DE PLASTICO

Se fabrican en polietileno y sin metales pesados según la normativa europea. Lavables y resistentes a la intemperie, a la sal, a productos químicos y a temperaturas de entre -10° y 75°.

Ref: 04890008	Ø 8mm	25 metros		1x
Ref: 04890009	Ø 8mm	25 metros		1x
Ref: 04890010	Ø 8mm	25 metros		1x
Ref: 04890011	Ø 5mm	25 metros		1x
Ref: 04890012	Ø 5mm	25 metros		1x
Ref: 04890013	160x20mm	0.015 Kg		1x



MARCO PARA POSTE

Sistema de marco portagráfica tamaño A4 para colocar sobre poste. Ideal para emplearlo en obras, accesos a modo de señalética.

Ref: 620001 A4 1x



CONECTORES DE CADENAS

Dos diámetros de anilla.

Ref:0489014	Ø 8mm	25x
Ref:0489015	Ø 5mm	25x

NUEVO



PALETA DE STOP-PASO

Paleta de señalización vial con señal de "stop" por una cara y señal de "paso" en la otra. Ideal para regular el paso del tráfico de forma temporal en zonas de obras.

Ref: 0080011 Doble cara 1x



PALETA LUMINOSA LED

Paleta reflectante y luminosa con 12 leds, 6 leds rojos y 6 leds verdes. 4 posiciones, luz intermitente roja, luz fija roja, luz fija verde y apagado. Requiere 3 pilas (no incluidas) del modelo "C" LR14 - 1,5 V.

Ref: 80705 Ø 180X410mm 1x



PLACA REFLECTANTE

Placa de alta reflectancia a bandas rojas y blancas. Ideal para la señalización de las mercancías que exceden los límites del vehículo.

Ref:00530001 500x500mm 1x



BASTÓN LUMINOSO ROJO

Bastón de señalización luminoso de color rojo con tecnología LED, cuenta con 3 posiciones: luz intermitente, luz fija y apagado. Ideal para operaciones en aeropuertos, retenes y desviaciones en carretera. Viene con correa de sujeción.

Ref:80.704 Ø40X540mm 1x

BALIZAS INTERMITENTES

Balizas intermitentes LED, que funcionan con 1 o 2 baterías 4R25 de 6 voltios. Lente estándar con un sistema óptico muy avanzado y célula fotoeléctrica para encendido y apagado automático. La referencia 80702, además posee un interruptor para encendido de forma fija.

Ref:80.709 14 LEDS 0.66 Kg 1x

Ref:80.710 8 LEDS 0.66 Kg 1x

LÁMPARA LED PORTÁTIL



Incluye soporte para ajuste direccional



58477 | 10W

58478 | 20W

58479 | 30W

58480 | 50W

Lámpara-proyector portátil de exterior IP44 con LED SMD extra blanca 6000~6500K. Disponibles 4 potencias: 10W, 20W, 30W y 50W. Cuenta con una batería recargable por toma de corriente AC110-240V o mediante adaptador para coche de DC12-24V (ambos incluidos). Tiempo de recarga: 6-12 horas aprox. Incluye soporte para ajuste direccional del haz de luz. Bajo consumo energético y un alto rendimiento, ideal para la iluminación de obras, campings, actividades de caza, pesca, estudios fotográficos o incluso como luz de emergencia para el coche y el hogar.

Ref: 58477	10W	165x255x145mm	1	1x
Ref: 58478	20W	185x290x215mm	2	1x
Ref: 58479	30W	225x335x275mm	4	1x
Ref: 58480	50W	225x335x275mm	8	1x



TRÍPODE TELESCÓPICO



Apto para el empleo de 1 o 2 dispositivos de luz

Trípode telescópico portátil para exterior compuesto por tres tramos verticales estables, extra largos y que proporcionan una altura regulable de 630mm a 1660mm. Tuercas de regulación manejables y seguras para los tramos. Incluye soporte superior de 498mm para el empleo de hasta 2 dispositivos de luz. Color amarillo. Ideal para ser empleado junto a las lámparas de proyección LED en iluminación de construcción, comercial, de jardín o de estudio.



* Lámparas LED no incluidas



Ref: 58481	Plegado: 590x95mm Altura 630mm - 1660mm	1x
------------	---	----

	EN	FR	PT	ES										
	Carry bag included	Avec sac de transport	Inclui bolsa de transporte	Incluye bolsa de transporte		With Adhesive	Avec adhésif	Con adesivo	Con adhesivo		Portrait / Landscape	Vertical ou horizontal	Vertical ou horizontal	Vertical u Horizontal
	One sided	Une face	Uma face	Una cara		Cardboard	Carton	Cartão	Cartón		"Click" System	Système "Click"	Sistema "Click"	Sistema "Click"
	Double-Sided	Double face	Dupla face	Doble cara		With suction pad	Avec ventouse	Com ventosa	Con ventosa		With Velcro	Avec velcro	Com Velcro	Con velcro
	With motion	Avec mouvement	Con movimento	Con movimiento		New Item	Nouvel article	Novidade	Producto nuevo		Acrylic	Acrylique	Acrílico	Acrílico
	With light	Eclairé	Com luz	Con luz		Lightweight	Poids léger	Leve	Ligero		Economic	Économique	Económico	Económico
	LED Technology	Technologie LED	Tecnologia LED	Tecnologia LED		Extraweight	Poids supplémentaire	Peso extra	Peso extra		Tools required	Outils nécessaire	Montagem com ferramentas	Requiere herramientas
	Telescopic	Télescopique	Telescópico	Telescópico		Flexible	Flexible	Flexível	Basculante		No tools required	Aucun outil requis	Montagem sem ferramentas	No requiere herramientas
	Printed on fabric	Impression sur toile	Impressão têxtil	Impresión sobre textil		Magnetic	Aimanté	Magnético	Magnético	QTY	Quantity	Quantité	Quantidade	Cantidad
	With lock	Avec serrure	Com fechadura	Con cerradura		Plug-in	A Brancher	Elétrico	A corriente	NW	Net weight	Poids net	Peso líquido	Peso neto
	Rainproof	Imperméable	Impermeável	Impermeable		Big Sizes	Grandes tailles	De grandes dimensões	Grandes dimensiones	GW	Gross weight	Poids brut	Peso bruto	Peso bruto
	Suitable for outdoor use	Pour l'extérieur	Para exterior	Para exterior		Portrait	Verticale	Vertical	Vertical	CBM	Cubic meter	Metres cubes	Metro cúbico	Metro cúbico
	With spotlights	Avec spot	Com focos	Focos incluidos		Landscape	Horizontale	Horizontal	Horizontal	Size	Measures	Mesures	Medidas	Medidas



CONTACTE CON NOSOTROS ¡AHORA!

Escribanos, llámenos o venga a visitarnos a nuestras instalaciones. Estaremos encantados de atenderle. Para conocernos un poco más visite nuestra **web corporativa**.

DIRECCIÓN

La Cartelera y el Equipamiento Comercial, SL

Calle Luis I, 45 Nave A
Polígono Industrial de Vallecas
28031 Madrid

info@doncarteltienda.es

**Teléfono gratuito de atención a clientes:
900 897 122**

Horario de Lunes a Jueves:
De 9 a 14 h y de 16 a 18 h.

Horario Viernes: De 9 a 14 h.



@doncarteltienda



facebook.com/doncarteltienda



google.com/+DoncarteltiendaEstuweb



https://es.linkedin.com/in/doncarteltienda



https://www.flickr.com/photos/doncarteltienda



youtube.com/c/DoncarteltiendaEstuweb



instagram.com/doncarteltienda/



es.pinterest.com/doncarteltienda/doncarteltienda



doncarteltienda.es/blog/feed/

